

# SORTIMENT

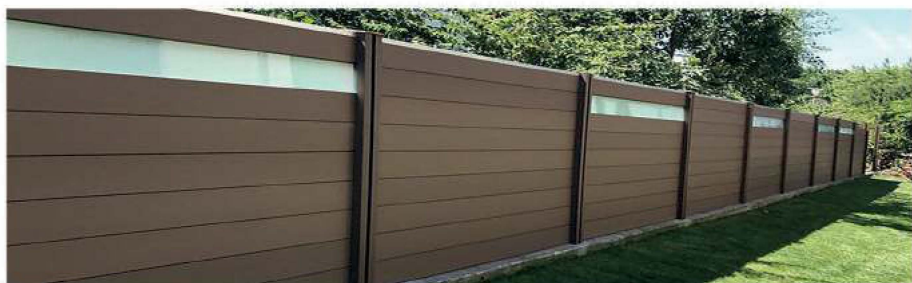

**PRIME WOOD**  
wie Holz aber besser

# Terrassendeckprofile

## Deckprofil Robusto



Art.-Nr.	LxBxH	Farben
02 1402522 01	2200×140×25 mm	Lava
02 1402522 02	2200×140×25 mm	Terra
02 1402522 04	2200×140×25 mm	Sahara
02 1402522 05	2200×140×25 mm	Graphit
02 1402527 01	2700×140×25 mm	Lava
02 1402527 02	2700×140×25 mm	Terra
02 1402527 04	2700×140×25 mm	Sahara
02 1402527 05	2700×140×25 mm	Graphit

**Preis**  
(Brutto exkl. MwSt.) CHF 17.90/m (CHF 123.45/m<sup>2</sup>)

## Deckprofil Naturale gesägt



Art.-Nr.	LxBxH	Farben
04 1402322 01	2200×140×23 mm	Lava
04 1402322 02	2200×140×23 mm	Terra
04 1402322 04	2200×140×23 mm	Sahara
04 1402322 05	2200×140×23 mm	Graphit
04 1402327 01	2700×140×23 mm	Lava
04 1402327 02	2700×140×23 mm	Terra
04 1402327 04	2700×140×23 mm	Sahara
04 1402327 05	2700×140×23 mm	Graphit

**Preis**  
(Brutto exkl. MwSt.) CHF 18.90/m (CHF 130.40/m<sup>2</sup>)

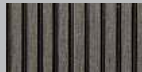

01/Lava



02/Terra



04/Sahara

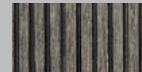

05/Graphit

## Deckprofil Goffratura

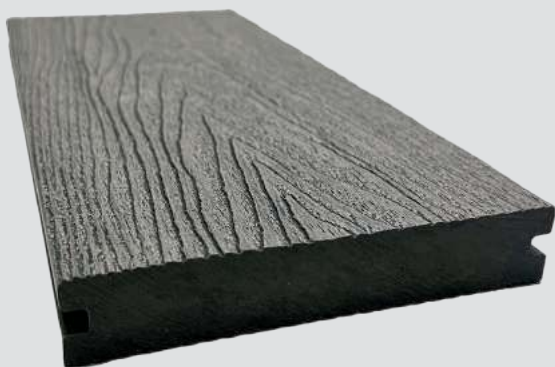

Art.-Nr.	LxBxH	Farben
05 1402527 05	2700×140×25 mm	Graphit
05 1402522 05	2200×140×25 mm	Graphit

**Preis**  
(Brutto exkl. MwSt.) CHF 21.50/m (CHF 149.30/m<sup>2</sup>)

## Deckprofil Cortecchia



Art.-Nr.	LxBxH	Farben
06 1402527 05	2700×140×25 mm	Graphit
06 1402522 05	2200×140×25 mm	Graphit

**Preis**  
(Brutto exkl. MwSt.) CHF 21.50/m (CHF 149.30/m<sup>2</sup>)

## Unterkonstruktion standard



<b>Art.-Nr.</b>	11 05732 01
<b>Grösse</b>	Länge: 2700 mm Breite x Höhe: 57 x 32 mm Ohne Vorbohren mit Selbstbohrschrauben!
<b>Preis</b> (Brutto exkl. MwSt.)	CHF 8.90/m

## Frontabdeckblende Robusto



Art.-Nr.	L x B x H	Farben
50 07211 01	2700 x 72 x 11 mm	Lava
50 07211 02	2700 x 72 x 11 mm	Terra
50 07211 04	2700 x 72 x 11 mm	Sahara
50 07211 05	2700 x 72 x 11 mm	Graphit
<b>Preis</b> (Brutto exkl. MwSt.)	CHF 5.90/m	

## Alu-Systemprofil PRIMEWOOD

Nicht sichtbare Befestigung der Terrassendielen mit dem Deck-Klipp Inox von PRIMEWOOD.



<b>Art.-Nr.</b>	16 39244 10
<b>Material</b>	Aluminium
<b>Abmessung</b>	Länge x Breite x Höhe: 4000 x 39 x 27 mm
<b>VPE</b>	1
<b>Preis</b> (Brutto exkl. MwSt.)	CHF 55.60/Stk. (CHF 13.90/m)

## Steckverbinder zu Alu-Systemprofil



<b>Art.-Nr.</b>	16 39244 11
<b>Material</b>	Aluminium
<b>Abmessung</b>	Länge x Breite x Höhe: 4000 x 39 x 27 mm
<b>VPE</b>	10 Stk. + 40 Stk. Schrauben Brighty
<b>Preis</b> (Brutto exkl. MwSt.)	CHF 49.90/Pack

## Winkel-Steckverbinder zu Alu-Systemprofil



<b>Art.-Nr.</b>	16 39244 12
<b>Material</b>	Aluminium
<b>Abmessung</b>	Länge x Breite x Höhe: 4000 x 39 x 27 mm
<b>VPE</b>	10 Stk. + 40 Stk. Schrauben Brighty
<b>Preis</b> (Brutto exkl. MwSt.)	CHF 49.90/Pack

### Die Vorteile auf einen Blick:

- das Profil hat eine verringerte Aufbauhöhe
- es ist besonders tragfähig
- es ist verwindungsfrei
- dauerhaft, formstabil und gerade
- ein Schraubkanal vermeidet langwierige Bohrzeiten von Schrauben



# Zubehör

## Start-Clip Inox

Der Start-Clip dient zur verdeckten Befestigung der ersten Paneele. Nach Möglichkeit kann er auch als Abschluss-Clip zum Einsatz kommen.



<b>Art.-Nr.</b>	12 01530 01 Robusto
	12 01530 05 Naturale
	12 01530 07 Goffratura
	12 01530 09 Corteccia

<b>Preis</b>	CHF 16.–	Pack à 20 Stk.
(Brutto exkl. MwSt.)		

<b>Art.-Nr.</b>	12 00404 01 (Robusto) 4,0 mm
	12 00404 02 (Robusto) 8,0 mm
	12 00404 05 (Naturale) 4,0 mm
	12 00404 06 (Naturale) 8,0 mm
	12 00404 07 (Goffratura) 4,0 mm
	12 00404 09 (Corteccia) 4,0 mm

<b>Preis</b>	CHF 75.–	Pack à 100 Stk.
(Brutto exkl. MwSt.)		

## Deck-Clip Inox

Der Deck-Clip sorgt für die unsichtbare Befestigung der Deck-Paneele. Durch die verhältnismässig schmale Fuge von 4,2 mm gelangen keine groben Verunreinigungen unter Ihre Terrasse.



<b>Art.-Nr.</b>	13 00425 02
	13 00440 01
	13 00450 01

<b>Grössen</b>	4 × 25 mm TX20 Senkkopf mit Bohrkern
	4 × 40 mm TX20 Senkkopf
	4 × 50 mm TX20 Senkkopf

<b>Preis</b>	CHF 15.–	Pack à 200 Stk. (425SB)
(Brutto exkl. MwSt.)	CHF 19.–	Pack à 200 Stk. (440)
	CHF 21.–	Pack à 200 Stk. (450)

## Terrassenschraube

Die Terrassenschraube 4 × 25 wird für die Montage der Befestigungsclips eingesetzt. Verwenden Sie ausschliesslich unser Zubehör zur Montage. So ist sichergestellt, dass alle Komponenten miteinander kombinierbar sind und die Funktionalität gewährleistet ist.



<b>Art.-Nr.</b>	13 05546 01
	13 05551 01
	13 05561 01

<b>Grössen</b>	5,5 × 46 mm TX25
	5,5 × 51 mm TX25
	5,5 × 61 mm TX25

<b>Preis</b>	CHF 22.–	Pack à 200 Stk.
(Brutto exkl. MwSt.)	CHF 25.–	Pack à 200 Stk.
	CHF 25.–	Pack à 200 Stk.

## Profilbohrschraube

Die Profilbohrschraube ist für die Befestigung der Aluminiumunterkonstruktion geeignet.



### Gummi-Pads 3/5/10 mm

Gummi-Pads sorgen für einen leisen Auftritt durch ihre Eigenschaft als Trittschallisolation und können gleichzeitig hervorragend zum Ausnivellieren der Unterkonstruktion eingesetzt werden.

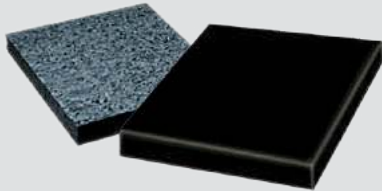

<b>Art.-Nr.</b>	12 05050 03
	12 05050 05
	12 05050 10
<b>Grössen</b>	3 × 60 × 60 mm
	5 × 60 × 60 mm
	10 × 60 × 60 mm
<b>Preis</b> (Brutto exkl. MwSt.)	CHF 25.– 3 mm Pack à 100 Stk.
	CHF 28.– 5 mm Pack à 100 Stk.
	CHF 51.90 10 mm Pack à 50 Stk.

<b>Art.-Nr.</b>	14 5232 01
<b>Grösse</b>	Länge: 2000 mm 52 × 32 mm
<b>Preis</b> (Brutto exkl. MwSt.)	CHF 19.80/2m

### Alu-Winkel für Treppenstufen

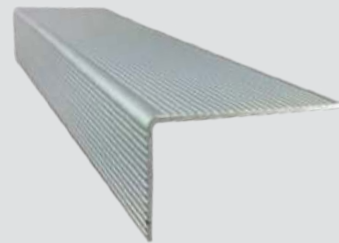

### Brandschutzvlies

Glasvlies 125 g/m<sup>2</sup> als Brandschutzlage unterhalb Holzrosten sowie Paneelen auf Stelzlager.



<b>Art.-Nr.</b>	14 16100 10
<b>Grösse</b>	1250 mm × 100 m
<b>Material</b>	Glasvlies 125 g/m <sup>2</sup>
<b>Preis</b> (Brutto exkl. MwSt.)	CHF 887.50/Rolle (CHF 7.10/m <sup>2</sup> )

<b>Art.-Nr.</b>	14 16100 01
<b>Grösse</b>	1600 mm × 10 m
<b>Material</b>	Polypropylen 50 g/m <sup>2</sup>
<b>Preis</b> (Brutto exkl. MwSt.)	CHF 24.90/Stk.

### Wurzelvlies

Diffusionsoffene Polypropylen-Unterlage. Sehr eingeschränkt wasserdurchlässig. Hemmt den Pflanzenwuchs unterhalb des Vlieses.



# Terrassenfüsse

## Terrassenfuss S Unterteil S



<b>Art.-Nr.</b>	14 82838 95	14 82838 25
<b>Verstellbereich</b>	25–40 mm	
<b>Tragfähigkeit</b>	220 kg/Fuss	
<b>VPE</b>	50	
<b>Preis</b> (Brutto exkl. MwSt.)	CHF 3.–	CHF 3.20

## Terrassenfuss M



<b>Art.-Nr.</b>	14 82838 92	
<b>Verstellbereich</b>	35–65 mm	
<b>Tragfähigkeit</b>	220 kg/Fuss	
<b>VPE</b>	20	
<b>Preis</b> (Brutto exkl. MwSt.)	CHF 5.20	

## Terrassenfuss L



<b>Art.-Nr.</b>	14 82838 93	
<b>Verstellbereich</b>	65–130 mm	
<b>Tragfähigkeit</b>	220 kg/Fuss	
<b>VPE</b>	20	
<b>Preis</b> (Brutto exkl. MwSt.)	CHF 6.80	

## Terrassenfuss XL



<b>Art.-Nr.</b>	14 82838 94	
<b>Verstellbereich</b>	130–198 mm	
<b>Tragfähigkeit</b>	220 kg/Fuss	
<b>VPE</b>	15	
<b>Preis</b> (Brutto exkl. MwSt.)	CHF 8.10	

## Big Foot



<b>Art.-Nr.</b>	14 82838 71	
<b>Verstellbereich</b>	70–170 mm	
<b>Tragfähigkeit</b>	800 kg/Fuss	
<b>VPE</b>	6	
<b>Preis</b> (Brutto exkl. MwSt.)	CHF 9.90	

## Adapter (Big Foot XL plus Adapter = Big Foot XXL)



<b>Art.-Nr.</b>	14 82838 23	
<b>Verstellbereich</b>	100–140 mm	
<b>Tragfähigkeit</b>	800 kg/Fuss	
<b>VPE</b>	10	
<b>Preis</b> (Brutto exkl. MwSt.)	CHF 7.20	

**Unterkonstruktion 57×32×2700 mm hohl (für Selbstbohrschrauben geeignet)**

Abstände der UK's untereinander	Abstände der Terrassenfüsse in mm							
	250	300	350	400	450	500	550	600
4 kN/m <sup>2</sup> (Private Terrassen)*	750	700	650	600	550	500	450	400
5 kN/m <sup>2</sup> (Terrassen im öffentlichen Raum)*	700	650	600	550	500	450	400	350

**Unterkonstruktion 57×32×2700 mm stark (muss immer vorgebohrt werden)**

Abstände der UK's untereinander	Abstände der Terrassenfüsse in mm							
	250	300	350	400	450	500	550	600
4 kN/m <sup>2</sup> (Private Terrassen)*	850	800	750	700	650	600	550	500
5 kN/m <sup>2</sup> (Terrassen im öffentlichen Raum)*	800	750	700	650	600	550	500	450

**Unterkonstruktion 38×30×4000 mm Alu-Systemprofil PRIMEWOOD**

Abstände der UK's untereinander	Abstände der Terrassenfüsse in mm							
	250	300	350	400	450	500	550	600
4 kN/m <sup>2</sup> (Private Terrassen)*	650	600	550	550	500	500	500	450
5 kN/m <sup>2</sup> (Terrassen im öffentlichen Raum)*	600	550	500	500	500	450	450	450

\*nach SIA 261:2014

**Gummipad Terrassenfuss**



<b>Art.-Nr.</b>	12 200 20 04
<b>Grösse</b>	3x200x200 mm Pack à 20 Stk
<b>Preis</b> (Brutto exkl. MwSt.)	CHF 42.-/Stk.

**Anordnung Terrassenfüsse**

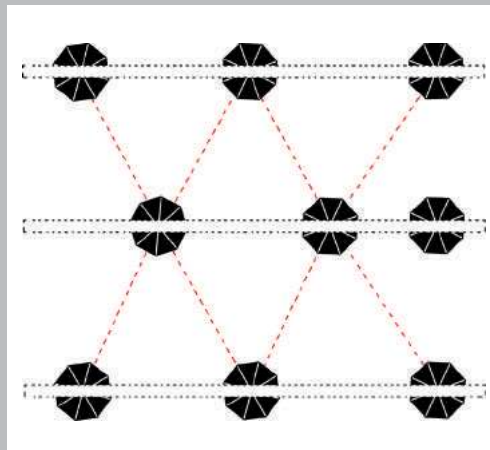

**Montageanleitung**



**PRIMEWOOD  
Terrassenreiniger**



<b>Art.-Nr.</b>	14 00000 05 14 00000 10
<b>Grössen</b>	0,5 l 10 l
<b>Preis</b> (Brutto exkl. MwSt.)	CHF 13.- 0,5 l CHF 79.- 10 l

# Terrassen-Tragsystem

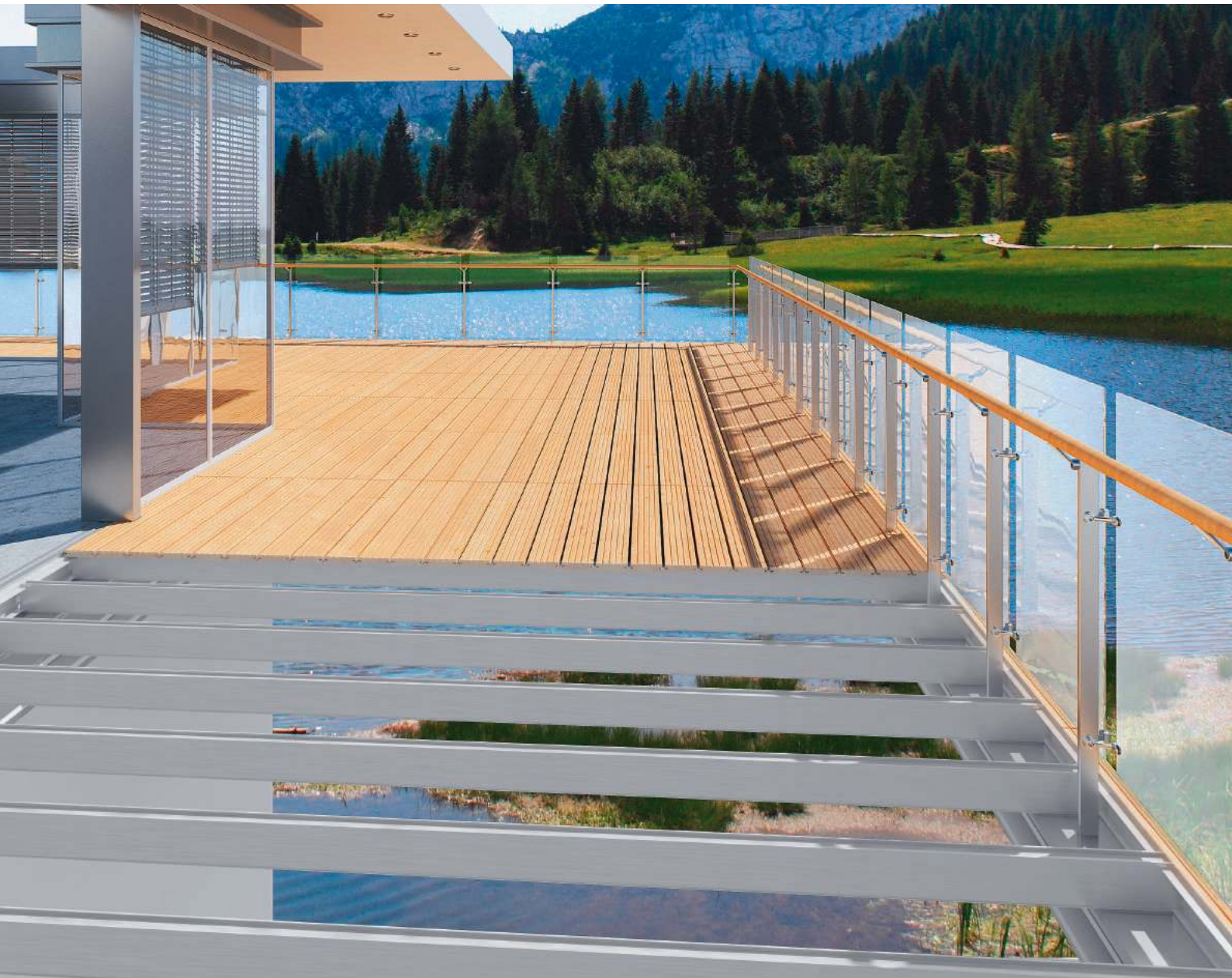

## **Ein System, viele Vorteile:**

Hohe Tragfähigkeit, grosse Stützweiten, hohe Formstabilität und Ebenheit, geringes Eigengewicht, hohe Flexibilität, hohe Dauerhaftigkeit, schöne Optik, sauberes, geschlossenes System und Materialersparnis.

Bei diesem Terrassen-Tragsystem handelt es sich um eine Aluminium-Unterkonstruktion, die je nach gewünschter Nutzlast Spannweiten von bis zu 3 Metern zulässt. Das Tragsystem kann dabei flexibel auf die unterschiedlichsten Bedürfnisse zugeschnitten werden. Das Tragsystem wird vornehmlich bei bodennahen Terrassen eingesetzt, bei denen nur wenige Unterstüzungslager gesetzt werden. Aufgeständerte Terrassen, tragende Balkone und bodennahe, auskragende Terrassen gehören ausserdem noch zu dem flexiblen Einsatz des Systems. Das Terrassen-Tragsystem besteht aus zwei Bauteilen, die zu einem tragfähigen und geschlossenen System zusammengefügt werden.



Nur zwei Systemteile für eine komplette Terrassenunterkonstruktion:

## 1. Tragprofil PTP

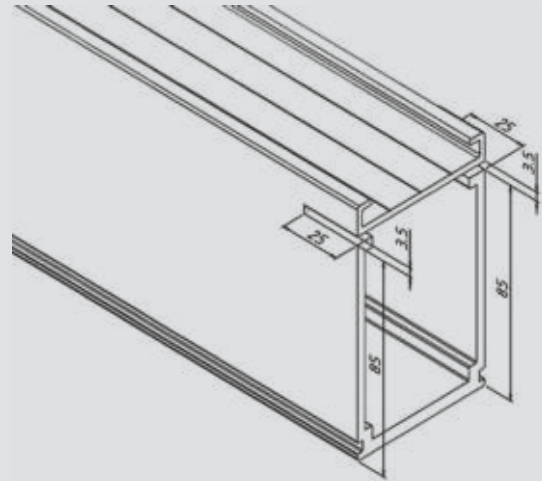

Einschnitte an den mittleren Tragprofilen zur Aufnahme des Blendprofils.

Art.-Nr.	Material	Abmessung	VPE	Preis (Brutto exkl. MwSt.)
16 10060 40	Aluminium	100 × 60 × 4000 mm Höhe × Breite × Länge	1	CHF 139.60 (CHF 34.90/m)

## 2. Blendprofil PTP

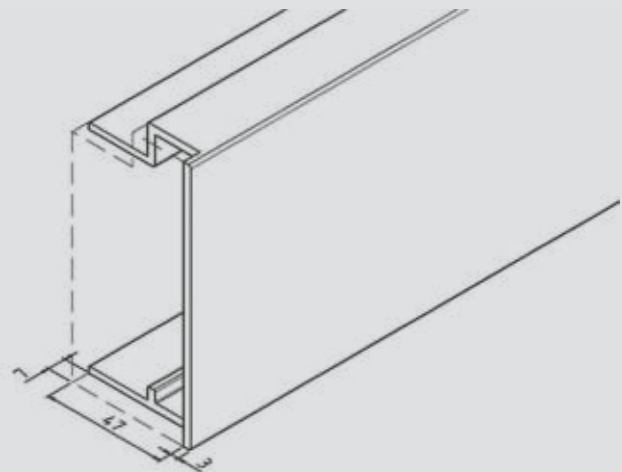

Einschnitte am Blendprofil für die Verbindung von Tragprofil und Blendprofil im Eckbereich.

Art.-Nr.	Material	Abmessung	VPE	Preis (Brutto exkl. MwSt.)
16 10460 40	Aluminium	104 × 50 × 4000 mm Höhe × Breite × Länge	1	CHF 68.40 (CHF 17.10/m)

## Alu-Tragprofilverbinder mit 8 BIGHTY-Bohrschrauben



<b>Art.-Nr.</b>	16 10060 41
<b>Material</b>	Tragprofilverbinder: Aluminium
	Bohrschrauben: Edelstahl gehärtet
<b>Abmessung</b>	Tragprofilverbinder: Höhe 74 × Breite 50 × Länge 250 mm
	Bohrschrauben: 5,5 × 25 mm, SW 8, Dichtscheibe: Ø 16 mm
<b>VPE</b>	1
<b>Preis</b> (Brutto exkl. MwSt.)	CHF 23.90 (Set)
Für Tragprofil PTP: Für die Befestigung von Holz an Stahl oder Stahl an Stahl. Sonderbeschichtet. Nichtrostender Stahl nach DIN 10088, Dichtscheibe A2 und EPDM. Bohrleistung: 5 mm	

## Winkelverbinder zu PTP Tragprofil



<b>Art.-Nr.</b>	16 39244 15
<b>Material</b>	Winkelverbinder: Aluminium
	Bohrschrauben: Edelstahl gehärtet
<b>VPE</b>	10 Stk. + 40 Stk. Schrauben BRIGHTY
<b>Preis</b> (Brutto exkl. MwSt.)	CHF 79.–/Pack

### Max. Auflagerabstände L (mm)\*

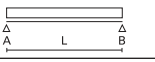
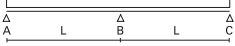
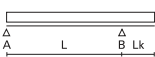
Lagerungsart	Nutzlast kN/m <sup>2</sup>	Achsabstand e [mm] der Tragprofile-PTP untereinander**						
		300	350	400	450	500	550	600
Einfeldträger L 	2,0	3000	2750	2750	2500	2500	2500	2250
	4,0***	2500	2250	2250	2000	2000	2000	2000
	5,0***	2250	2000	2000	2000	1750	1750	1750
Zweifeldträger L [mm] 	2,0	3000	3000	3000	3000	3000	2750	2750
	4,0***	2750	2500	2500	2500	2250	2250	2250
	5,0***	2500	2500	2250	2250	2000	2000	2000
Einfeldkragträger L [mm] / Lk [mm] 	2,0	3000/1000	2750/1000	2750/1000	2500/1000	2500/1000	2000/1000	1750/1000
	4,0***	1750/1000	1500/750	1500/750	1500/750	1500/750	1500/750	1500/750
	5,0***	1500/750	1500/750	1500/750	1500/750	1500/750	1250/750	1250/750

\* Max. Auflagerabstände (L) bei Auflagern mit «direkter Lagerung» bei Nutzlasten von 2, 4 und 5 kN/m<sup>2</sup>, bei einer mittleren Dielenstärke von 25 mm und einer Dielendichte von 7 kN/m<sup>3</sup>.

\*\* Bei der Verwendung von WPC-Dielen darf der Achsabstand e der Profile untereinander 400 mm nicht überschreiten!

\*\*\* Nutzlasten nach DIN 1055-3:2006; Dachterrassen = 4 kN/m<sup>2</sup>, Terrassen im öffentlichen Raum = 5 kN/m<sup>2</sup>.

Hinweis: Diese Tabelle gibt nur eine Übersicht über die Tragfähigkeit. Die Hinweise zur Tragfähigkeit in der technischen Information sind zu beachten!

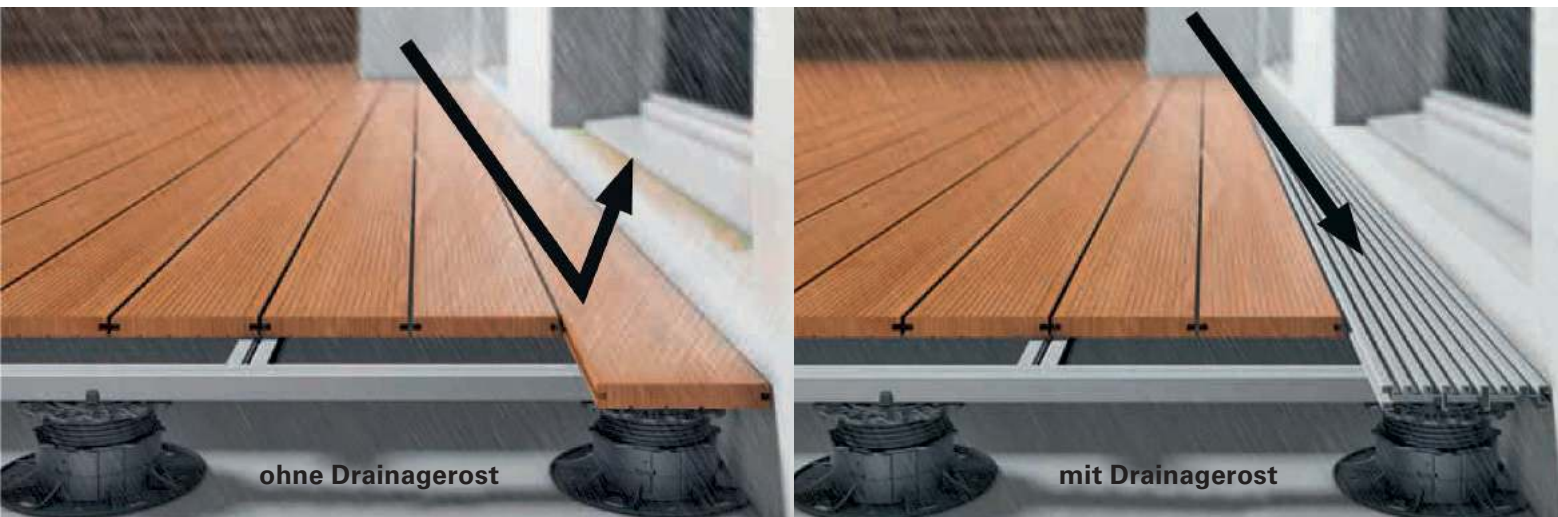

## Drainagerost aus Aluminium

Ohne dieses Systembauteil spritzt das reflektierende Regenwasser an das Türelement. Mit dem Drainagerost wird der Regen kontrolliert abgeleitet und das Regenwasser fließt direkt in den Untergrund.

- kombinierbar mit dem PRIMEWOOD-Sortiment
- auch bei geringen Türanschluss Höhen
- als Kontroll- und Serviceöffnung
- für barrierefreie, rollstuhlgerechte Übergänge

## Alu-Drainagerost

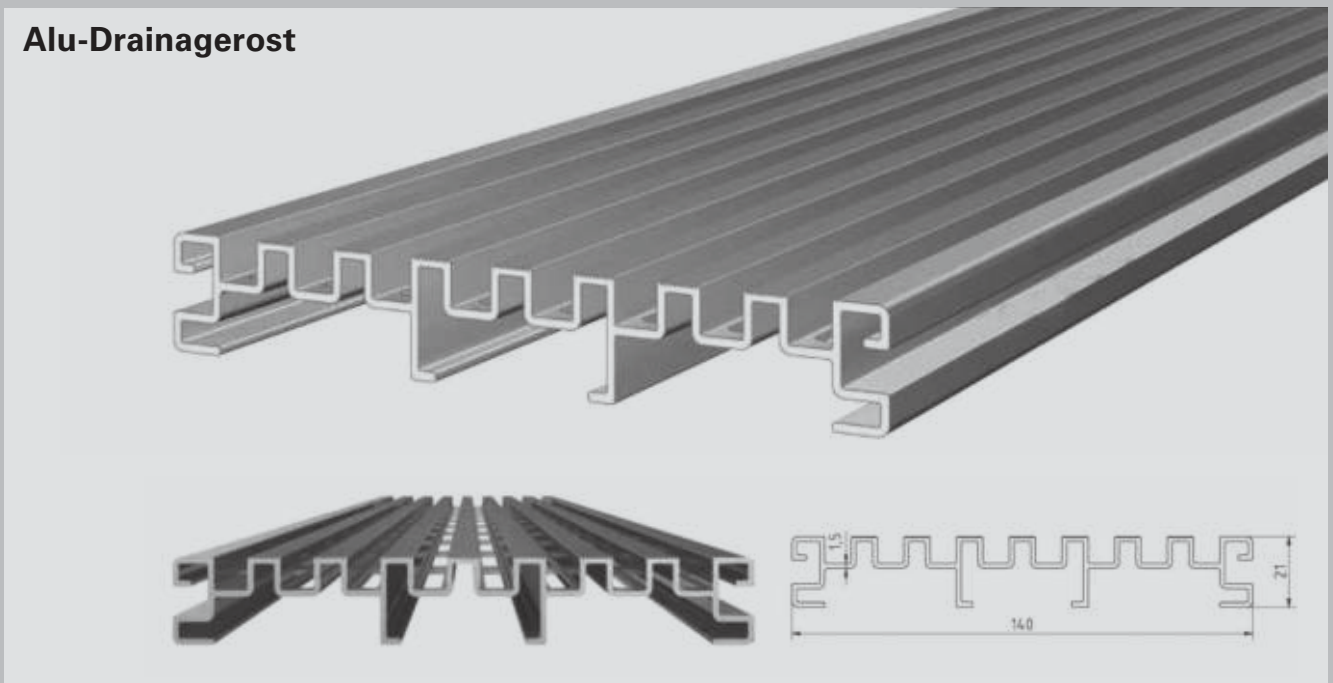

Art.-Nr.	Material	Abmessung	VPE	Preis (Brutto exkl. MwSt.)
14 14021 01	Aluminium	21 × 140 × 4000 mm Höhe × Breite × Länge (kürzere Längen auf Anfrage)	1	CHF 240.–

# Beleuchtung

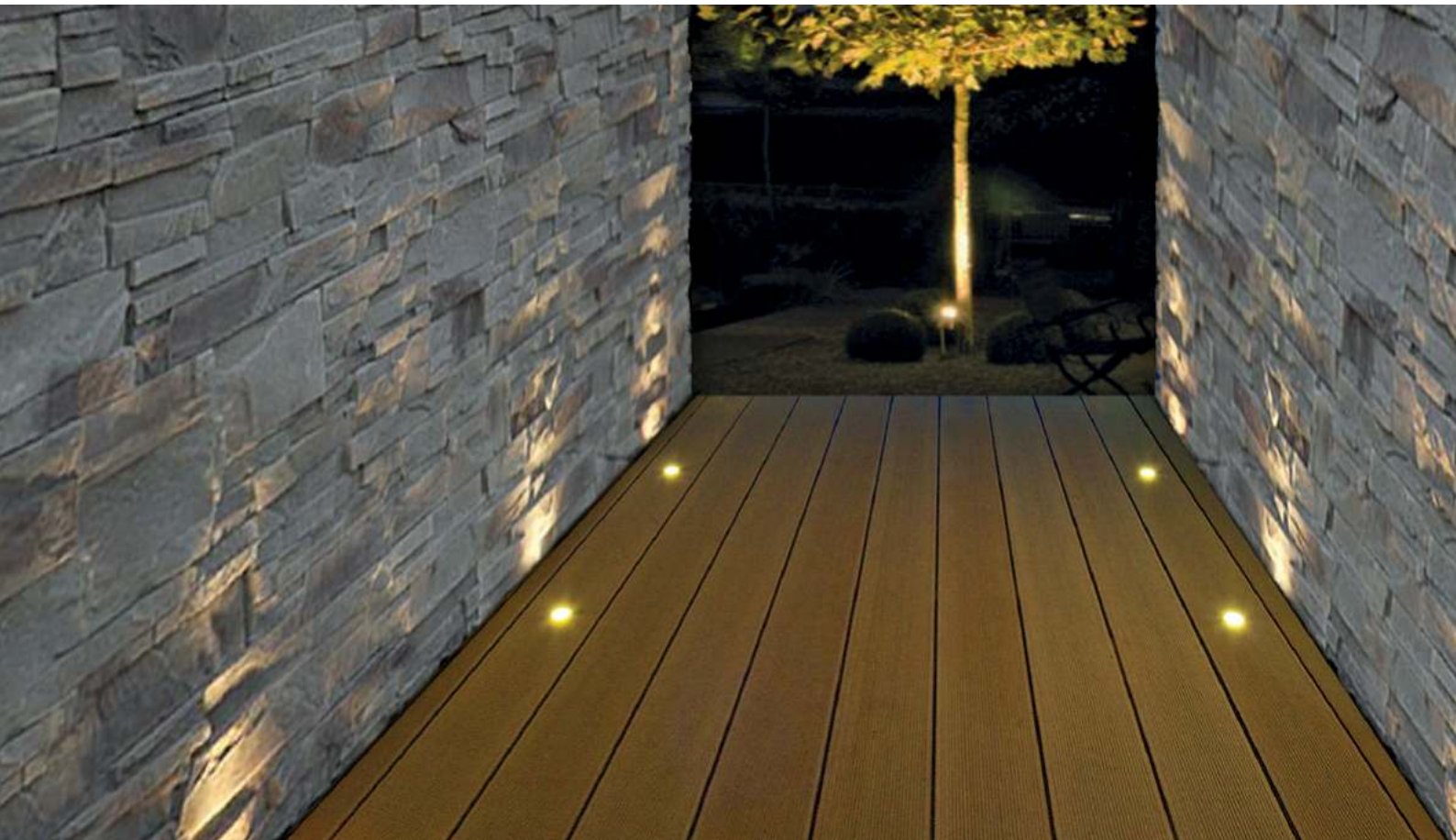

Die PROLED INGROUND Spots sind für den Bodeneinbau oder Deckeneinbau konzipiert und bieten zahlreiche Gestaltungsmöglichkeiten für Ihren Terrassenboden.

## Proled Inground Spot asymmetrische Linse, 3 Watt

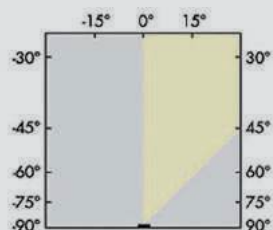

## Proled Inground Spot RGB (Farbwechsel), 3 Watt



<b>Art.-Nr.</b>	15 50000 01 (asymmetrisch) 15 50000 02 (RGB-Farbwechsel)
<b>IP-Klasse</b>	IP67 (für Ausseneinsatz)
<b>Spannungsversorgung</b>	24 VDC (asymmetrisch) 24 VDC Common Cothode (CC) (RGB-Farbwechsel)
<b>Ring</b>	Edelstahl 316 (V4A)
<b>Gehäuse</b>	Pulverbeschichtetes Aluminium grau, 7 mm gehärtetes Glas
<b>Belastbarkeit</b>	Flächenbelastung von Ø 10 mm = 1300 kg
<b>Preis</b> (Brutto exkl. MwSt.)	CHF 79.– asymmetrisch CHF 99.– RGB-Farbwechsel

Kabel und Zubehör auf Kommission.



## Sichtschutzwände

Die langlebige und ästhetische Lösung. Die modulare Sichtschutzwand kann in Höhe und Breite angepasst werden. Eine Standard-Sichtschutzwand, 1,8 m hoch und 2,0 m breit, besteht aus 9 Sichtschutzwand-Profilen, 2 Sichtschutzwand-Pfosten inkl. Pfostenabschluss-Deckeln, 2 Pfostenkonsolen zum Aufschrauben oder Einbetonieren sowie einem Alu-U-Profil als Abschluss. Pro anschließende Wand muss ein Sichtschutzwand-Pfosten weniger gerechnet werden.

## Farbpalette



01/Lava



02/Terra



05/Graphit



06/Snow

## Montageanleitung





### Sichtschutzwand-Profile

<b>Art.-Nr.</b>	71 19520 01/02/05/06
<b>Farben</b>	Lava, Terra, Graphit, Snow
<b>Grösse</b>	Höhe: 205 mm, Länge: 1940 mm
<b>Preis</b> (Brutto exkl. MwSt.)	CHF 31.90/Stk.
Sichtschutzwand-Profil für Sichtschutzwände (Snow = 10% Aufpreis)	

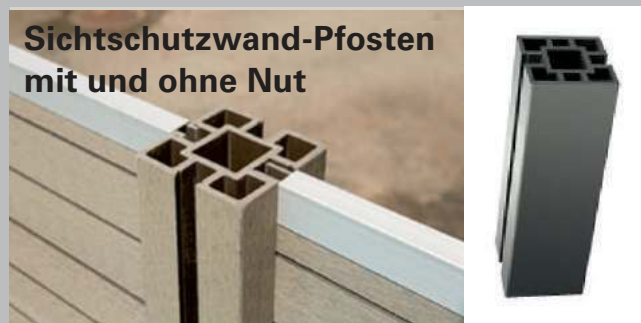

### Sichtschutzwand-Pfosten mit und ohne Nut

<b>Art.-Nr.</b>	71 17509 01/02/05/06 ohne Nut 71 17510 01/02/05/06 71 17511 01/02/05/06
<b>Farben</b>	Lava, Terra, Graphit, Snow
<b>Grösse</b>	Höhe: 1800 mm × 100 × 100 mm Höhe: 2360 mm × 100 × 100 mm
<b>Preis</b> (Brutto exkl. MwSt.)	CHF 53.-/Stk. / CHF 81.-/Stk.
Sichtschutzwand-Pfosten (Snow = 10% Aufpreis)	



### Pfostenabschluss-Deckel

<b>Art.-Nr.</b>	71 01212 01/02/05/06
<b>Farben</b>	Lava, Terra, Graphit, Snow
<b>Grösse</b>	120 × 120 mm
<b>Preis</b> (Brutto exkl. MwSt.)	CHF 9.90/Stk.

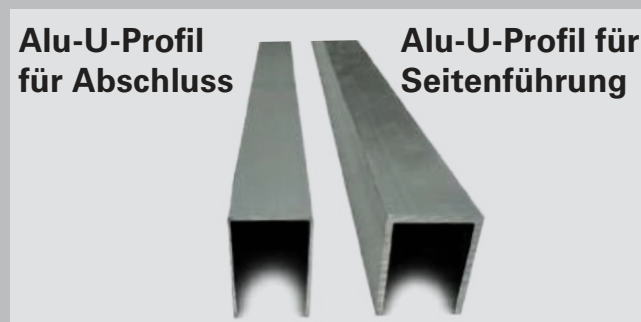

### Alu-U-Profil für Abschluss

### Alu-U-Profil für Seitenführung

<b>Art.-Nr.</b>	71 19520 10/71 19520 09
<b>Grösse</b>	L: 1900 mm, H: 32 mm, B: 22 mm Dicke: 1 mm/2mm
<b>Preis</b> (Brutto exkl. MwSt.)	CHF 17.-/Stk. 23.-/Stk.

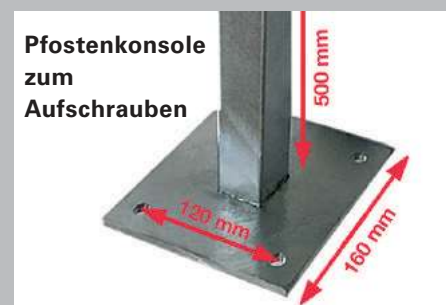

### Pfostenkonsole zum Aufschrauben

<b>Art.-Nr.</b>	71 04040 01
<b>Grösse</b>	H: 500 × B: 160 × 160 mm, □: 40 × 40 mm
<b>Preis</b> (Brutto exkl. MwSt.)	CHF 35.90/Stk. Inkl. Betonanker M10 × 80



### Sichtschutz-Pfostenkonsole zum Einbetonieren

<b>Art.-Nr.</b>	71 04040 02
<b>Grösse</b>	H: 1000 mm □: 40 × 40 mm
<b>Preis</b> (Brutto exkl. MwSt.)	CHF 31.90/Stk.



<b>Art.-Nr.</b>	71 04040 04
<b>Grösse</b>	H: 500 mm □: 40 × 40 mm
<b>Preis</b> (Brutto exkl. MwSt.)	CHF 35.-/Stk.

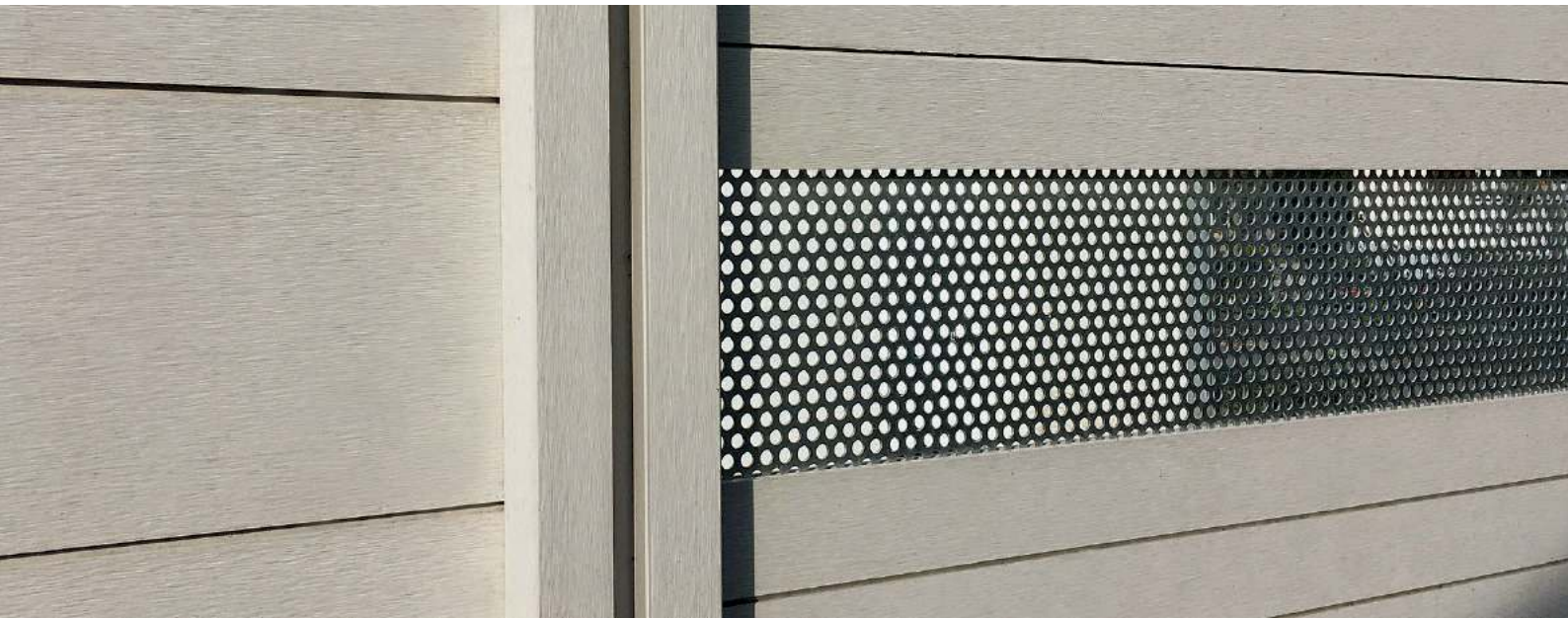

**Wandverstärkung**

Empfehlung:  
6 Stk./Wand  
Chromstahl

**Art.-Nr.** 71 05005 01  
**Preis** CHF 14.90/Stk.

**Lochblech 8/16**

**Art.-Nr.** 71 19520 11  
**Preis** CHF 83.–

**Streckblech fein**

**Art.-Nr.** 71 19520 12  
**Preis** CHF 52.–

**Streckblech mittel**

**Art.-Nr.** 71 19520 13  
**Preis** CHF 63.–

**Vetro Satin**

**Art.-Nr.** 71 19520 21  
**Preis** CHF 87.–

**Delta weiss**

**Art.-Nr.** 71 19520 22  
**Preis** CHF 107.–

**Mastercarré**

**Art.-Nr.** 71 19520 23  
**Preis** CHF 135.–

**Spez. 59 weiss**

**Art.-Nr.** 71 19520 24  
**Preis** CHF 68.–

# Gartentüre



## Gartentüre aus Chromstahl

inkl. Beschläge und Montagematerial

Art.-Nr.	HxB	Farben
71 19520 31	1780 x 995 mm	Lava
71 19520 32	1780 x 995 mm	Terra
71 19520 35	1780 x 995 mm	Graphit
71 19520 36	1780 x 995 mm	Snow

### Preis

(Brutto exkl. MwSt.)

CHF 2'390.-





## Gartenbank Robusto Lava

<b>Art.-Nr.</b>	80 20040 01
<b>Material</b>	Chromstahl
<b>Abmessung</b>	Länge 2000 mm, Sitzhöhe 460 mm, Sitztiefe 450 mm
<b>Preis</b> (Brutto exkl. MwSt.)	CHF 1950.–

## Gartenhocker Robusto Lava

<b>Art.-Nr.</b>	80 07040 01
<b>Material</b>	Chromstahl
<b>Abmessung</b>	Länge 700 mm, Sitzhöhe 440 mm, Sitztiefe 470 mm
<b>Preis</b> (Brutto exkl. MwSt.)	CHF 390.–



# Fassaden-System



## Fassadenverkleidung «Resistente» in natürlicher Holzoptik

Holz ist auch heute immer noch einer der am weitverbreitetsten Werkstoffe in der Bauindustrie. Leider aber ist der Witterung ausgesetztes Holz sehr pflegeintensiv. Regen, Sonne und Frost machen einer Fassade enorm zu schaffen. Nach wenigen Jahren muss schon erstmals geschliffen, gestrichen und behandelt werden. Oft verzieht sich Holz unberechenbar durch das bekannte Quellen und Schwinden.

## PRIMEWOOD als innovativer Werkstoff für Gebäude-Aussenhüllen

Will man die Nachteile von Holz vermeiden, wählt man eine Fassade aus Holzverbund-Werkstoff. Unsere PRIMEWOOD-Fassade ist befreit von unkontrolliertem Verziehen und intervallmässigen Wartungsarbeiten. Leicht zu reinigen und sehr wetterbeständig.

## Fassadengestaltung mit grosser Farbauswahl

Neben funktionalen und wärmedämmenden Gesichtspunkten spielen vor allem Design und Farbgebung eine grosse Rolle bei der Fassadengestaltung. Ab 30 m<sup>2</sup> sind auf Anfrage auch viele Sonderfarben möglich. Lassen Sie sich in unserer Ausstellung beraten.

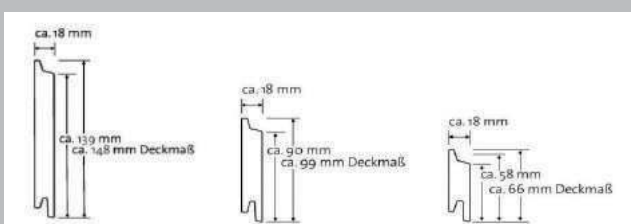

Wandprofil resistente small	CHF 9.10/m	136.50/m <sup>2</sup>
Wandprofil resistente XL	CHF 13.80/m	138.00/m <sup>2</sup>
Wandprofil resistente XXL	CHF 17.40/m	118.30/m <sup>2</sup>



## Farbpalette



Eichenbraun



Bernsteinbraun



Katanienbraun



Graphitgrau

### Unterkonstruktion

Abbildung	Artikel	Beschreibung/Einsatz	Verpackungseinheit (VPE)
	<b>Fassadenklammerset</b> Edelstahl	Edelstahlklammern und Schrauben, schwarz	je 100 Klammern und Schrauben, mit Bit im Karton CHF 89.–
	<b>Anfang-/Endklammer</b> Edelstahl	Edelstahlklammern, schwarz und Schrauben	je 10 Klammern und Schrauben im Beutel CHF 29.–
	<b>System-Profil</b> aus Aluminium universelle Unterkonstruktion zum Anschrauben (z. B. Carport oder Sicht- schutz) Nicht bauaufsichtlich zugelassen!	22,5 x 40 mm, Länge 4 m zur Verwendung mit dem Konstruktionsfuß	Stück à 4 m CHF 16.–
	<b>Konstruktionsfuß</b> Stahl, verzinkt	80 x 23 x 54 mm für Systemprofil aus Aluminium 22,5 x 40 mm	1 Stück, lose CHF 19.90

### Eckausbildungen

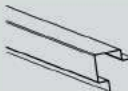
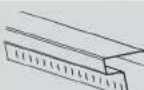
	<b>Fassadenecke</b> Edelstahl V2A	formschöne, sichtbare Eckausbildung 50 x 50 mm breit, Länge 248 cm, aus Edelstahl, gebürstet, geschliffen	1 Stück mit Schutzfolie in Versandrohr CHF 160.–
	<b>Fassadenabschluss</b> Edelstahl V2A	formschöne, sichtbare Eckausbildung 50 x 20 mm breit, Länge 248 cm, aus Edelstahl, gebürstet, geschliffen	1 Stück mit Schutzfolie in Versandrohr CHF 139.–



PRIMEWOOD.ch GmbH  
Löwenstrasse 8c  
CH-5745 Safenwil

Tel: +41 62 726 20 20  
Fax: +41 62 726 10 11

info@primewood.ch  
www.primewood.ch



Alte Bahnhofstrasse 4 - 3324 Hindelbank  
info@pfisterundpartner.ch - www.pfisterundpartner.ch





geschütztes Produkt

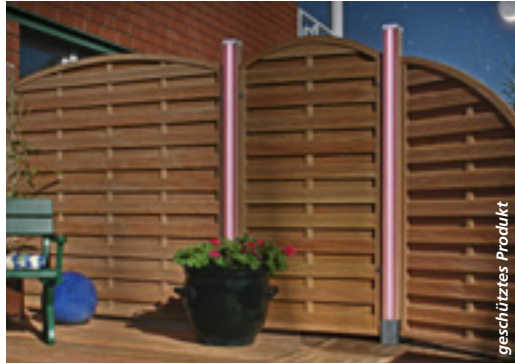

geschütztes Produkt



**Pfister + Partner AG**  
Holz & Garten-Systeme

Alte Bahnhofstrasse 4  
3324 Hindelbank  
Schweiz  
+41 (0) 34 411 41 80  
info@pfisterundpartner.ch

# Sindermann IDEEN FÜR DEN GARTEN



geschütztes Produkt

# CECINA

Das Gestaltungssystem CECINA verbessert auf eindrucksvolle Art die klassische Zaunbauweise. Es kombiniert klare Formen und kräftige Dimensionen mit dekorativen, hochwertigen Details und exklusiven Strukturen. Aus zahlreichen Elementen bestehend eröffnet CECINA das Programm mit Vielfalt und Individualität.

- feinstige Fichte
- kesseldruckimprägniert natur
- Softline-Rahmen ca. 45x70 mm
- Lamellen ca. 9x95 mm
- dekorative Strukturriffelung der Lamellen
- Rankgitterleisten ca. 12x30 mm, gehobelt und gerundet
- Maschenweite ca. 100x100 mm
- Torrahmen verleimt 45x115 mm
- rostfrei mit V2A verschraubt, geklammert



Abb. zeigt CECINA m. RG Oberbogen, Beispiel farbig nachbehandelt

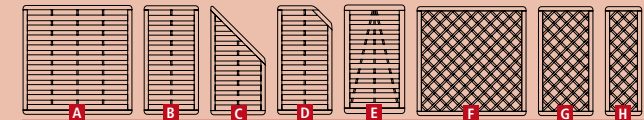

## Gestaltungselemente:

Artikel-Nr.	Ausführung	Ca.-Maße
A 106500	Sichtblende	180x180 cm
B 106510	Sichtblende	90x180 cm
C 106550	Stufenblende	90x180/90 cm
D 106560	Stufenblende	90x180/150 cm
E 105300	Tor (ohne Beschlag)	100x180 cm
F 114200	Rankgitter	180x180 cm
G 114190	Rankgitter	90x180 cm
H 114210	Rankgitter	60x180 cm

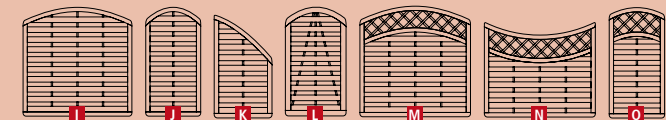

## Gestaltungselemente Bogen:

Artikel-Nr.	Ausführung	Ca.-Maße
I 106600	Sichtblende Oberbogen	180x160/180 cm
J 106610	Sichtblende Oberbogen	90x160/180 cm
K 106650	Abschlußelement m. Oberbogen	90x160/90 cm
L 106300	Tor Oberbogen (ohne Beschlag)	100x160/180 cm
M 106700	Sichtblende m. RG Oberbogen	180x160/180 cm
N 106710	Sichtblende m. RG Unterbogen	180x154/134 cm
O 106720	Sichtblende m. RG Oberbogen	90x159/173 cm



Diese Abbildung zeigt eine Kombination aus den Gestaltungselementen A und F sowie Pfosten und Beschläge.

Diese Abbildung zeigt eine Kombination aus den Gestaltungselementen I, L, M und N sowie Pfosten und Beschläge.

# LUCCA

*Klar, massiv und kompakt – LUCCA ist selbstbewusst. Das Gestaltungssystem überzeugt mit solider Verarbeitung, betonter Stärke sowie einer besonderen Lamellen-Fasung und verzichtet auf verspielte Details. Einfach Klasse.*

- feinastige Fichte
- kesseldruckimprägniert natur
- stabiler Rahmen ca. 52x70 mm
- speziell gefaste Lamellen ca. 13x92 mm
- rostfrei mit V2A verschraubt, geklammert

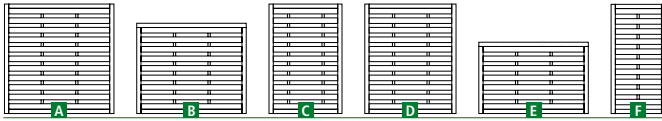

## Gestaltungselemente:

	Artikel-Nr.	Ausführung	Ca.-Maße
A	104110	Sichtblende	180x180 cm
B	104090	Sichtblende	180x150 cm
C	104130	Sichtblende	120x180 cm
D	104140	Sichtblende	150x180 cm
E	104100	Sichtblende	180x120 cm
F	104120	Sichtblende	90x180 cm

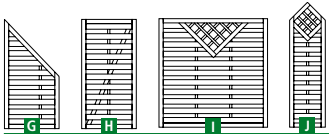

## Gestaltungselemente mit Rankornament:

	Artikel-Nr.	Ausführung	Ca.-Maße
G	104170	Stufenblende	90x180/90 cm
H	104150	Tor (ohne Beschlag)	100x180 cm
I	103020	Sichtblende mit Rankornament	180x180 cm
J	103030	Sichtblende mit Rankornament Spitze	60x180/210 cm

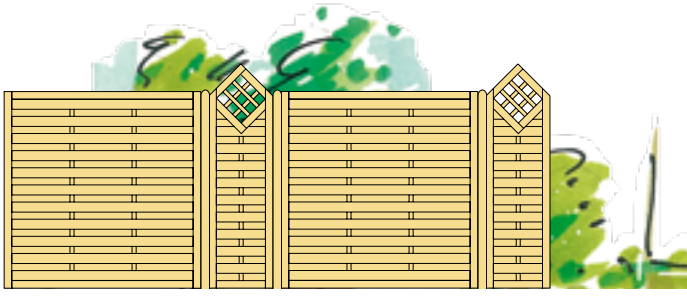
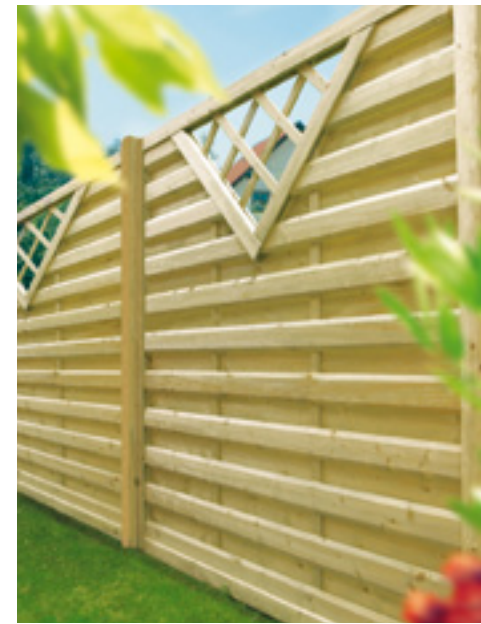

*Diese Abbildung zeigt eine Kombination aus den Gestaltungselementen A (2x) und J (2x) sowie Pfosten und Beschläge.*



# CUMARU

Das dekorative und optisch sehr ansprechende Cumaru erfreut sich großer Beliebtheit. Cumaru ist mit bloßem Auge kaum von Bangkirai zu unterscheiden, aber es ist mit praktisch keinen Pinholes, der Resistenzklasse 1 und generationsübergreifender Lebensdauer eine hervorragende Alternative zu Bangkirai.

- Unempfindlich gegen Pilze und zestörende Insekten
- Kein chemischer Holzschutz erforderlich
- Holzogene Frabe gelbbraun bis dunkelbraun
- Härter als Bangkirai
- FSC-zertifiziert



## Dichtzaun gerade, Rahmen 40x40 mm, Lamelle 8x86 mm

Artikel-Nr.	Ausführung	Ca.-Maße
A 107010	Sichtblende gerade	180x180 cm
B 107020	Sichtblende gerade	120x180 cm
C 107030	Sichtblende gerade	90x180 cm
D 107040	Zwischenelement mit Rankgitter	40x180/200 cm
E 107050	Abschlußelement gerade	90x190/90 cm
F 107060	Tor gerade mit PZ-Schloss	100x180 cm



## Dichtzaun gerade, mit Rankgitter

Artikel-Nr.	Ausführung	Ca.-Maße
G 107080	Sichtblende gerade mit Rankgitter	180x180 cm
H 107090	Sichtblende gerade mit Rankgitter	90x180 cm



## Dichtzaun Rundbogen, Rahmen 40x40 mm, Lamelle 8x86 mm

Artikel-Nr.	Ausführung	Ca.-Maße
I 107110	Sichtblende mit Rundbogen	180x180/172 cm
J 107120	Sichtblende mit Rundbogen	120x180/172 cm
K 107130	Sichtblende mit Rundbogen	90x180 cm
L 107140	Abschluß mit Rundbogen	90x164/90 cm
M 107160	Tor mit Rundbogen u. PZ-Schloss	100x180 cm

Abb. zeigt CUMARU-Dichtzaun A (2x)



Abb. zeigt CUMARU-Diagonalrankgitter N und M



Abb. zeigt CUMARU-Dichtzaun-Rundbogen I, K und L



## Cumaru Dekorpfosten

Artikel-Nr.	Ausführung	Ca.-Maße
N 481800	Dekorpfosten	90x90x1000 mm
O 481810	Dekorpfosten	90x90x1900 mm

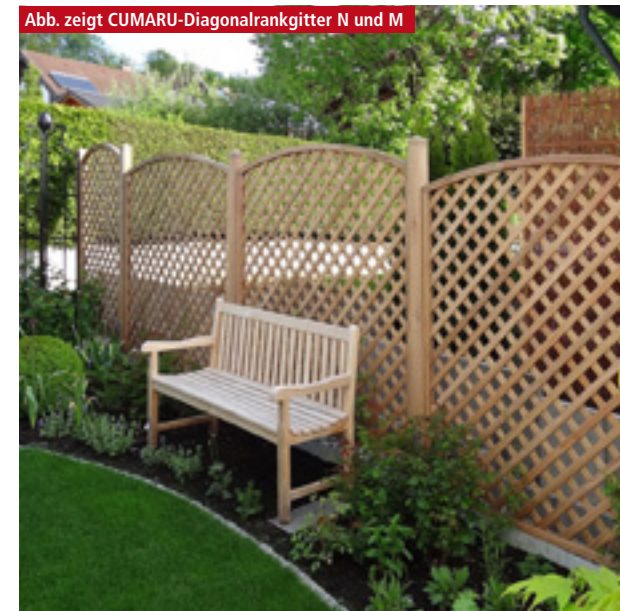
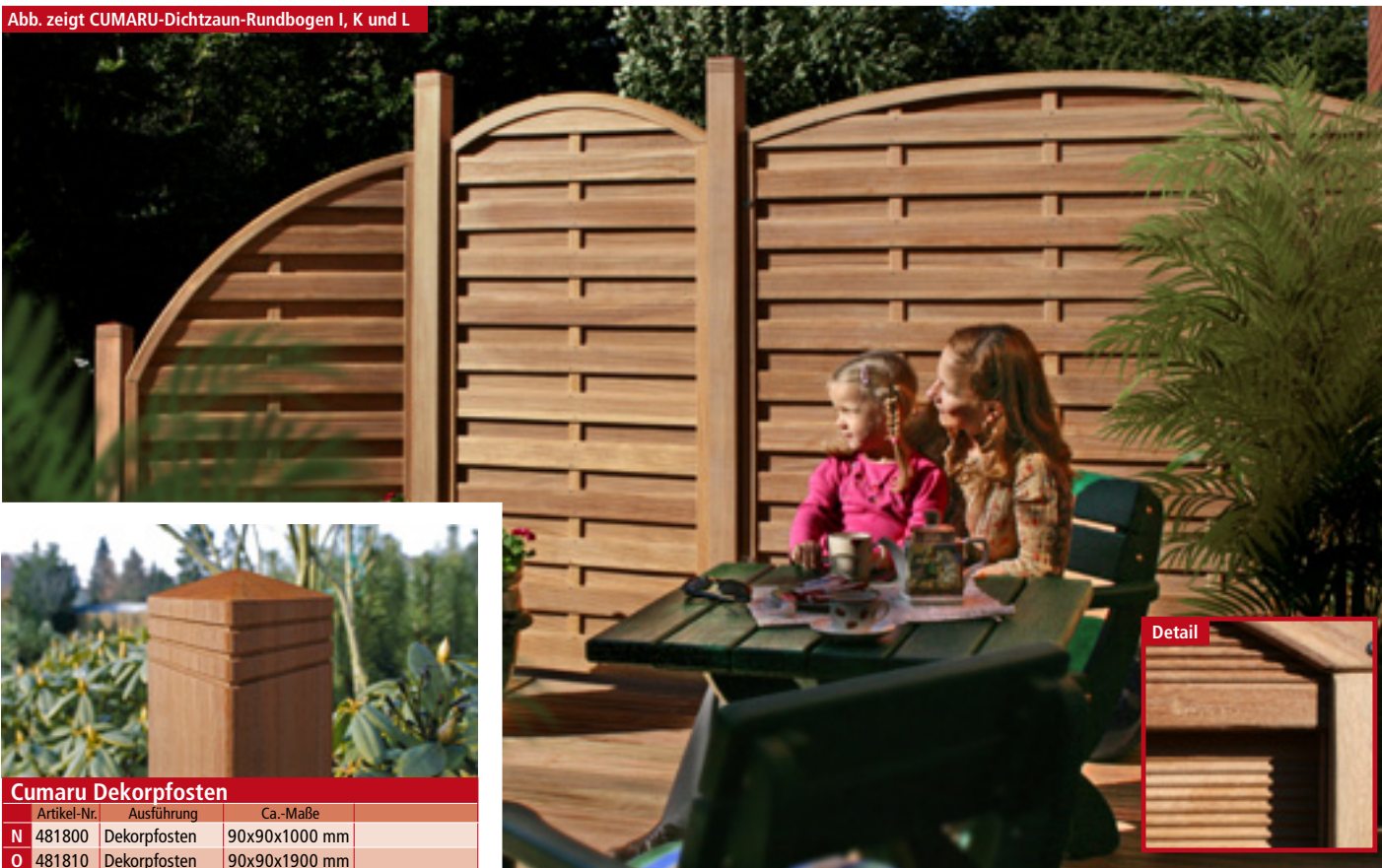
Alle angegebenen Maße sind Nennmaße. Die Effektivmaße können abweichen. Bitte fragen Sie Ihren Fachhändler.



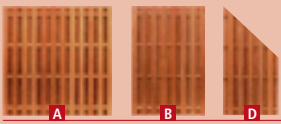

Bretterzaun gerade, Lamelle 16x85 mm, Leiste 16x60 mm		
Artikel-Nr.	Ausführung	Ca.-Maße
A 107200	Sichtblende gerade	180x180 cm
B 107210	Sichtblende gerade	120x180 cm
D 107220	Abschlußelement gerade	90x190/90 cm
E 107260	Tor für Bretterzaun gerade	100x180cm



Bretterzaun Rundbogen, Lamelle 16x85 mm, Leiste 16x60 mm		
Artikel-Nr.	Ausführung	Ca.-Maße
F 107300	Sichtblende mit Bogen	180x180 cm
G 107310	Sichtblende mit Bogen	120x180 cm
H 107320	Sichtblende mit Bogen	90x180 cm
I 107330	Abschlußelement mit Bogen	90x164/90 cm
J 107360	Tor für Bretterzaun mit Bogen	100x180cm

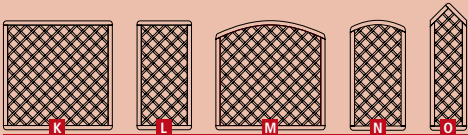

Diagonalrankgitter, Rahmen 40x40 mm, Maschenweite 57 mm		
Artikel-Nr.	Ausführung	Ca.-Maße
K 107400	Rankgitterelement gerade	180x180 cm
L 107410	Rankgitterelement gerade	90x180 cm
M 107420	Rankgitterelement mit Bogen	180x180 cm
N 707430	Rankgitterelement mit Bogen	90x180 cm
O 707440	Rankgitterzwischenelement spitz	40x180/200 cm

Abb. zeigt CUMARU-Bretterzaun B (2x), A und D



Abb. zeigt CUMARU-Bretterzaun mit Bogen F, G und I



## CUMARU-VORGARTENZÄUNE

- Vorgartenzäune aus Cumaru-Holz
- Zaunlatten 20x86 mm
- Querriegel ca. 35x72 mm
- Rostfrei mit V2A verschraubt

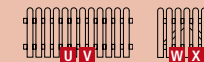

Staketen-Vorgartenzaun gerade		
Artikel-Nr.	Ausführung	Ca.-Maße
U 139370	Vorgartenzaun gerade	180x80 cm
V 139380	Vorgartenzaun gerade	180x100 cm
W 139390	Vorgartenzaun tor	100x80 cm
X 139400	Vorgartenzaun tor	100x100 cm



Staketen-Vorgartenschwungzaun		
Artikel-Nr.	Ausführung	Ca.-Maße
Y 139410	Vorgartenzaun	180x65/80 cm
Z 139420	Vorgartenzaun	180x85/100 cm



Abb. zeigt Hollandzaun-Teile P, Q und T



Hollandzaun zum Selberbauen		
Artikel-Nr.	Ausführung	Ca.-Maße
P 107540	Brett profiliert	20x140x2000 mm
Q 107550	Verbindungspfosten	90x90x2000 mm
R 107560	Endpfosten	90x90x2000 mm
S 107570	Eckpfosten	90x90x2000 mm
T 104780	Abdeckleiste	40x88x2000 mm

# VORGARTENZÄUNE

## STAKETENZÄUNE:

- sauber gehobelte Kiefer
- kesseldruckimprägniert natur
- kopfgerundete Bretter ca. 18x90 mm, genagelt
- Rahmen Tore ca. 45x90 mm
- Querriegel ca. 22x70 mm

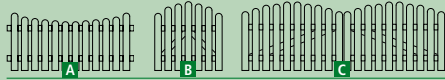

### Staketen-Vorgartenzaun Schwung

Artikel-Nr.	Ausführung	Ca.-Maße
A 141020	Vorgartenzaun	180x80/65 cm
B 141310	Pforte (ohne Beschlag)	100x80/95 cm
C 141410	Doppeltor (ohne Beschlag)	300x80/95 cm



### Staketen-Vorgartenzaun gerade

Artikel-Nr.	Ausführung	Ca.-Maße
D 140020	Vorgartenzaun	180x80 cm
E 140310	Pforte (ohne Beschlag)	100x80 cm
F 140410	Doppeltor (ohne Beschlag)	300x80 cm



Abb. zeigt Staketen-Vorgartenzaun-Elemente Schwung



Abb. zeigt Staketen-Vorgartenzaun-Elemente gerade



**Konstruktionsholz:**

- Kiefer
- kesseldruckimprägniert natur
- Kanten gerundet

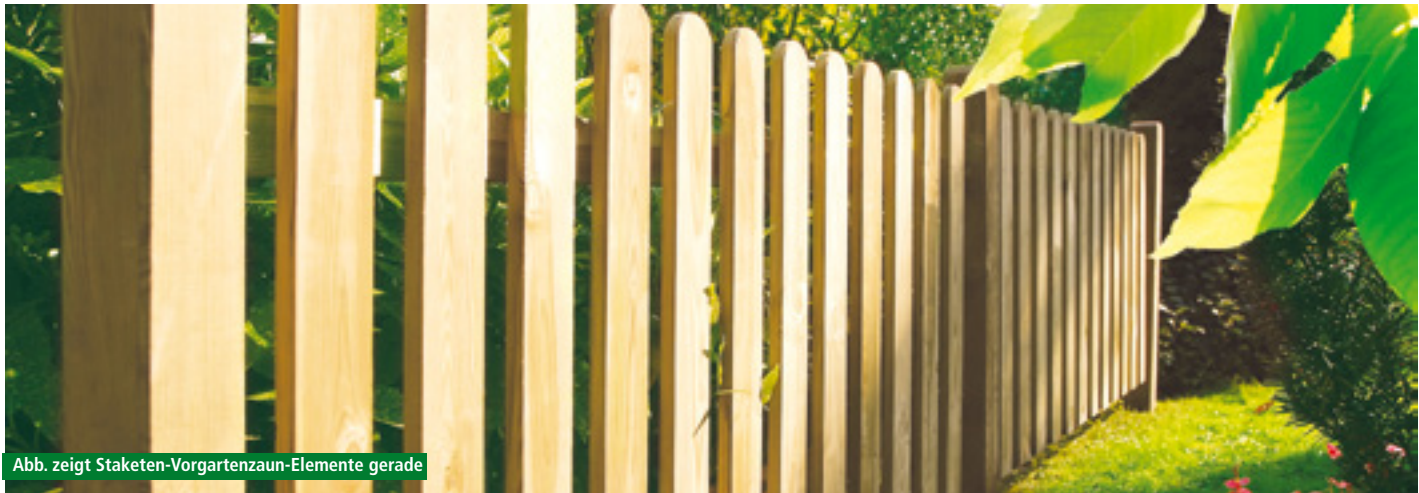
**Konstruktionsholz**

sauber gekappt, gehobener Standard, 1-stg. glatt, 1-stg. geriffelt

Artikel-Nr.	Ca.-Maße	
761740	24x95x4000 mm	
761731	26x120x4000 mm	
761738	26x140x4000 mm	
763010	28x170x4000 mm	

Andere Dimensionen auf Anfrage!



**Unterkonstruktionsholz:**

- Kiefer
- kesseldruckimprägniert natur
- Kanten gefast

**Unterkonstruktionsholz**

sauber gekappt, glatt gehobelt, künstlich getrocknet, kesseldruckimprägniert natur

Artikel-Nr.	Ca.-Maße	
763520	35x55x4000 mm	
763620	35x70x4000 mm	
763640	35x195x4000 mm	
763790	40x68x2500 mm	
763840	45x90x4000 mm	
764010	45x120x4000 mm	
764421	60x120x4000 mm	
764431	60x120x5000 mm	
764502	70x150x4000 mm	
764501	70x150x5000 mm	

Andere Dimensionen auf Anfrage!



**Vierkantpfosten Bangkirai:**

gekappt, fein geriffelt

Artikel-Nr.	Ca.-Maße	
748000	7x7x213 cm	
748010	7x7x244 cm	
748020	7x7x274 cm	
748030	7x7x305 cm	

gekappt, grob geriffelt

748100	9x9x183 cm	
748110	9x9x213 cm	
748120	9x9x244 cm	
748130	9x9x305 cm	
748140	9x9x396 cm	

**Vierkantpfosten Bangkirai:**

- 4-seitig geriffelt
- Kanten gerundet

Andere Längen und Konstruktionsholzdimensionen auf Anfrage



**Vierkantpfosten gekappt:**

- sauber gehobelt
- kesseldruckimprägniert natur
- Kanten gerundet

**Vierkantpfosten gekappt:**

gekappt, gehobener Standard, Kreuzholz

Artikel-Nr.	Ca.-Maße	
744020	9x9x180 cm	
744030	9x9x210 cm	
744040	9x9x240 cm	
744050	9x9x270 cm	
744060	9x9x300 cm	

gekappt, einstiellig

744160	11,5x11,5x300 cm	
744180	11,5x11,5x400 cm	

Andere Längen auf Anfrage!



**Vierkantpfosten kopfgerundet:**

- sauber gehobelt
- kesseldruckimprägniert natur
- Kanten gerundet

**Vierkantpfosten kopfgerundet:**

Kreuzholz

Artikel-Nr.	Ca.-Maße	
745820	9x9x108 cm	
745920	9x9x188 cm	
745940	9x9x208 cm	

Andere Längen auf Anfrage!



**Gartenbauschwellen**

Artikel-Nr.	Ca.-Maße	
gehobelt, gefast, kdi natur		
755100	14x24x250 cm	
755120	14x24x300 cm	
sägerauh, scharfkantig, kdi natur		
755140	14x24x250 cm	
755160	14x24x300 cm	

Andere Dimensionen auf Anfrage!



**Verleimter Pfosten mit Doppelkopfrundung:**

- sauber gehobelt
- kesseldruckimprägniert natur, lasiert oder farbbehandelt
- Kanten gerundet

**Verleimter Pfosten mit Doppelkopfrundung:**

Artikel-Nr.	Ausführung	Ca.-Maße			
			kdi grün	Lasur	Farbe
746360	Pfosten mit Doppelkopfrundung	9x9x188 cm			

Andere Längen auf Anfrage!

Mögliche Farben und Lasuren finden Sie auf Seite 8.



Alte Bahnhofstrasse 4  
3324 Hindelbank  
Schweiz  
+41 (0) 34 411 41 80  
[info@pfisterundpartner.ch](mailto:info@pfisterundpartner.ch)

Version: 05.02.2022

Ersetzt alle vorherigen Versionen | Alle Änderungen vorbehalten

COLLECTION  
■ H U T T E R ■

# IHR PARTNER IM GARTEN

COLLECTION HUTTER® SICHTSCHUTZ



# COLLECTION HUTTER®

## EINE MANUFAKTUR MIT FAMILIENTRADITION

Seit 1986 entwickelt die Collection Hutter AG mit viel Leidenschaft & Freude Schweizer Produkte wie Möbel, Garderoben, Accessoires, Beleuchtungen, Grills, Sichtschutzsysteme und vieles mehr! Alle Produkte sind von Hand gefertigt und können für Sie nach Mass angepasst werden.

Wir leisten täglich unser Bestes, um unseren hohen Qualitätsansprüchen und damit Ihren Erwartungen gerecht zu werden. Die Harmonie zwischen Funktion, Passion und Perfektion ist in jedem Stück spürbar - eben ein echtes Schweizer Produkt. Zur Verarbeitung kommen praktisch nur Materialien aus der Schweiz und Europa, denn wir legen grossen Wert auf hochwertige und langlebige Produkte. Zeitloses Design gepaart mit Funktionalität ist der Leitspruch unserer Manufaktur und spiegelt sich in der Umsetzung aller Produktbereiche wider. Unsere Passion ist ansteckend -

Wir freuen uns, sie mit Ihnen teilen zu können!

Nino Hutter  
Geschäftsführer



Fred Hutter  
Designer



Joscha Hutter  
Geschäftsführer



V.l.n.r.: Nino Hutter, Fred Hutter, Joscha Hutter

# INHALTSVERZEICHNIS

## MATERIAL

Vorteile & Spezialisierungen	2-3
LED Beleuchtung	4-5
Naturstein Stelen	6-7
Distanzen	8-9
Begrünung	10-11
Dekorblech	12-13
Keramik	14-15
Naturstein Schiefer	16
Naturstein Quarzit (15708,15017)	17-19
Aluminium natur eloxiert (14767, 12585)	20-23
Aluminium RAL (14612, 12292, 12694)	24-27
Glas transparent (11225)	28-29
Glas satiniert (12668, 12529)	30-33
Alteichen-Optik (14612, 13853)	34-37
Kirschbaum-Optik (11366)	38-41
Schiefer-Optik (12191, 12579)	42-45
Stein-Optik (12989)	46
Alle Acrylglasfolien	47
Lärchenholz (12755)	48-49
Weisstanne	50
Accoya Holz	51
WPC	52

## THEMENBEREICHE

Zubehör	53
Glas Spezialfarbe & Funktionen	54
Montageplatten & Front-Montage	55
Winkel-Montage & Wand-Montage	56
Absturzsicherung & Tür/Tor	57
Fundamente & Schrauben	58
Baumaterial	59
Möbel	60
Grills, Feuerschalen	61

# VORTEILE, DIE ÜBERZEUGEN



## ALLES AUF MASS

Ein Allrounder für jede Situation!



## SWISSMADE

Schweizer Handwerk & Perfektion



## HERSTELLERPREISE

Produktrechnung direkt vom Hersteller



## EINFACHE MONTAGE

Mit Sockeln und Grundplatten

## COLLECTION HUTTER

### IM MATERIALPREIS BEINHALTET



- ✓ Montagebereit konfektioniert
- ✓ Massanfertigung
- ✓ Editionierung inkl. Schild
- ✓ Planung & Beratung
- ✓ Austauschbares Grundsystem
- ✓ Schweizer Produktion

### ZUSÄTZLICHE KOSTEN



- ×/✓ Einfache Endmontage
- ×/✓ Einfaches Fundament

## ANDERE PRODUKTE

### IM MATERIALPREIS BEINHALTET



- ✓ Rohmaterial (unkonfektioniert)

### ZUSÄTZLICHE KOSTEN



- × Höhere Montagekosten
- × Teure Preise für Massanfertigungen
- × Aufwändige Fundamente
- × Zuschneiden auf der Baustelle
- × Planungen & Beratung
- × Längere Bauzeiten
- × Kein austauschbares System



## 1 LAMELLE = 2 OPTIKEN

Bei unserem System ist es möglich, die Lamellen beidseitig unterschiedlich zu folieren



## DREHBARE FÜLLUNGEN

Waagrecht/senkrecht drehbare Lamellen! Einzel- oder gleichzeitig drehbar!

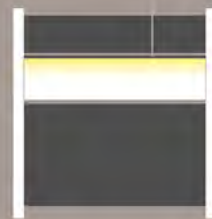

## LED BELEUCHTUNG

Beleuchten Sie Ihren Sichtschutz. Vom Naturstein bis zum farbigen Glas mit eigener LED-Technik



## DISTANZEN

Wählen Sie zwischen verschiedenen Distanznocken 10 mm, 5 mm oder ohne Distanz!

bis 2.5m



## MAXIMALE BREITEN

Bis 2.50 m breit möglich (materialabhängig)



bis 2.5m

## MAXIMALE HÖHEN

Bis 2.50 m hoch möglich (materialabhängig)





## PROFILSYSTEM

Ecken, Winkel, Anschlüsse



## ZUBEHÖR

Türe, Briefkasten, Töpfe etc.



## MONTAGEARTEN

Individuelle Befestigung

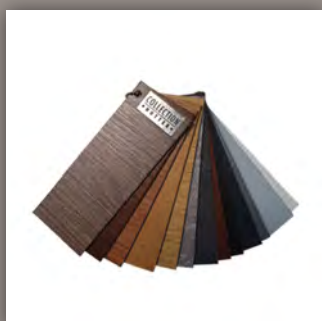

## GROSSES FARBSPEKTRUM

Viele Materialien & Farben



## FREIE KOMBINATIONEN

Jedes Material kombinierbar



## ABSTURZSICHERUNG

Geländer, Brüstungen, etc.



## BEGRÜNNUNGEN

Rankhilfe, Blumentöpfe

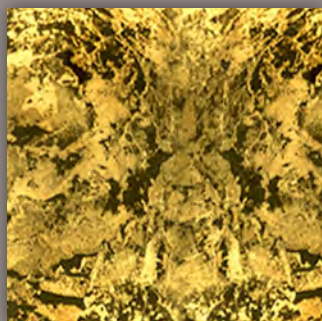

## SPEZIELLE MATERIALIEN

Neuster Stand der Technik



## ERHALTEN SIE IHRE EIGENE EDITIONS-NR.

Alle Sichtschutz-Objekte bekommen von uns ein Editions-schild, auf welches für jeden Kunden eine Editionsnummer eingraviert und am Sichtschutz angebracht wird. Durch das Anbringen am Objekt bekommen Sie auch noch eine Garantieverlängerung von +2 Jahren ab dem Zeitpunkt der Anbringung.

*Hutter*



## LED SYSTEME

Überblick

▼ INFOS ▼



Vertikale LED  
im Pfosten



Horizontale LED  
zwischen Lamellen



Beleuchteter  
Naturstein

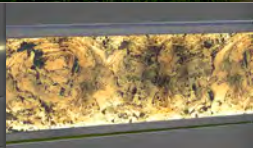

Boden  
Beleuchtung

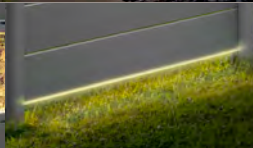

LED Glas  
Beleuchtung

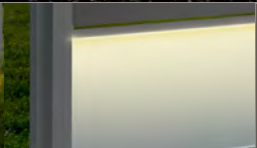

# LASSEN SIE ES LEUCHTEN

Mit unseren LED-Applikationen können Sie Ihren Sichtschutz auf verschiedene Weise beleuchten

Unser Sichtschutzsystem ist in höchstem Masse auf Individualität ausgelegt. Das spiegelt sich auch in unserem LED System wider, das keine Wünsche offen lässt.

Sie haben die Wahl von unterschiedlichsten LED Anordnungen und Varianten. So können Sie beispielsweise die Glas-Elemente beleuchten. Auch eine vertikale Beleuchtung im Sichtschutz-Profil ist möglich. Dies eignet sich speziell, um Gehwege zu beleuchten. Sie können dabei auch die Höhe der vertikalen Beleuchtung frei bestimmen. Ebenso sind auch Bodenbeleuchtungen mit dem LED-System möglich.

Ein ganz besonderes Highlight sind die LED Leisten zwischen den Lamellen, mit welchen man dem ganzen Sichtschutz eine eigene Struktur verleihen kann. Bei allen LED Varianten kann die Aluminium Einfassung nach Wunsch auch in RAL pulverbeschichtet ausgeführt werden.

Und dann ist da noch eine Weltneuheit in Sachen LED: Der LED beleuchtete Naturstein aus Schiefer! Dieser Naturstein erscheint am Tag wie ein klassischer Stein und verwandelt sich in der Nacht (bei eingeschalteter Beleuchtung) in einen leuchtenden Stein. Der Naturstein LED Schiefer ist in 16 cm oder 32 cm Höhe erhältlich und in der Länge bis max. 200 cm in jeder Collection Hutter Sichtschutzwand integrierbar.



LED Lichtband im Profil



Naturstein-LED-Lamellen

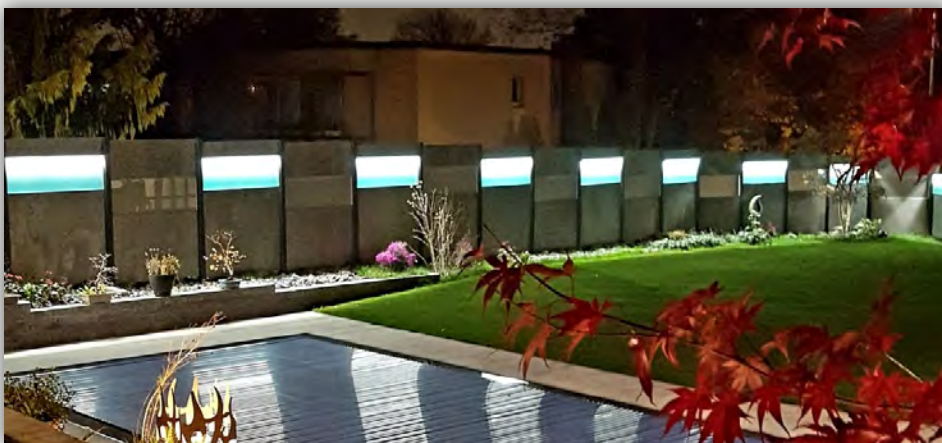

LED Glas Beleuchtung im Echtstein



LED Lichtband Glas als Füllung



# NATURSTEIN STELEN

Ultraleicht - Schiefer oder Quarzit

▼ INFOS ▼



Schiefer  
Stelen



Quarzit  
Stelen



Einfassung  
Edelstahl oder RAL



Standard  
oder auf Mass



sehr leicht  
(ca. 9 kg/m<sup>2</sup>)

# NATURSTEIN STELEN - NEXT LEVEL

Diese Stelen sind eine echte Innovation der Collection Hutter

COLLECTION  
HUTTER

Was macht diese Naturstein Stelen so besonders? Ganz einfach: Sie sind Alleskönner! Die Stelen vereinen die Eigenschaften der massiven Natursteine, sind aber im Kern federleicht. Dies ist durch ein einzigartiges Verfahren möglich, in welchem dünne Naturstein-Schichten von Felsblöcken abgerissen und mit einem Gewebe verbunden werden. Das wird wiederum mit einer Trägerplatte verbunden. Daraus entsteht eine Platte aus echtem Naturstein, die alle positiven Eigenschaften des Steins mitbringt, jedoch ultraleicht ist.

Bei den Naturstein Stelen der Collection Hutter gibt es durch den Einsatz dieser Technologie viele Möglichkeiten. Die Stelen können z.B., wie in der Abbildung gezeigt, frei platziert werden. Hier gibt es zwei Standardmasse: 70 cm oder 50 cm, mit einer sichtbaren Höhe von 180 cm. 50 cm sind zusätzlich zum Einbetonieren vorgesehen. Die Halterungen um die Naturstein-Platten sind in Edelstahl ausgeführt, und passend zur Stein Optik in der Oberfläche angepasst. Wenn Sie ein Wunschmass haben, können wir die Stelen auch auf dieses Mass anfertigen.



Schiefer



Quarzit



Naturstein Stele Schiefer - integriert im Sichtschutz

Darüber hinaus ist es auch möglich, die Stelen in eine Sichtschutzwand der Collection Hutter nahtlos zu integrieren. Ein solches Beispiel finden Sie auf der Abbildung oben. In diesem Fall können die Profil-Systeme der Sichtschutzwand übernommen werden, damit sich die Stele perfekt einfügt. Die Stele kann aber auch freistehend oder dazwischen platziert werden.



## DEKORLEISTEN

Edle und einfache Unterteilung schaffen

▼ INFOS ▼



Verschiedene Farben  
RAL7016 oder elox



Verschiedene  
Distanzen (5/10 mm)

# DISTANZNOCKEN & DEKORLEISTEN

Wenn Sie ein Sichtschutz-Element befüllen, können Sie zwischen den Lamellen verschiedene Distanzen wählen

## FRONTANSICHT

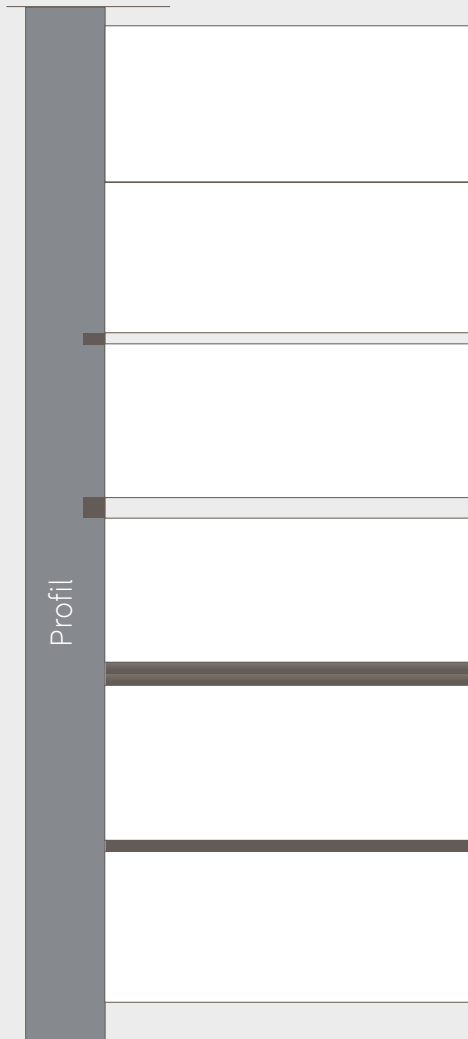

## QUERSCHNITT

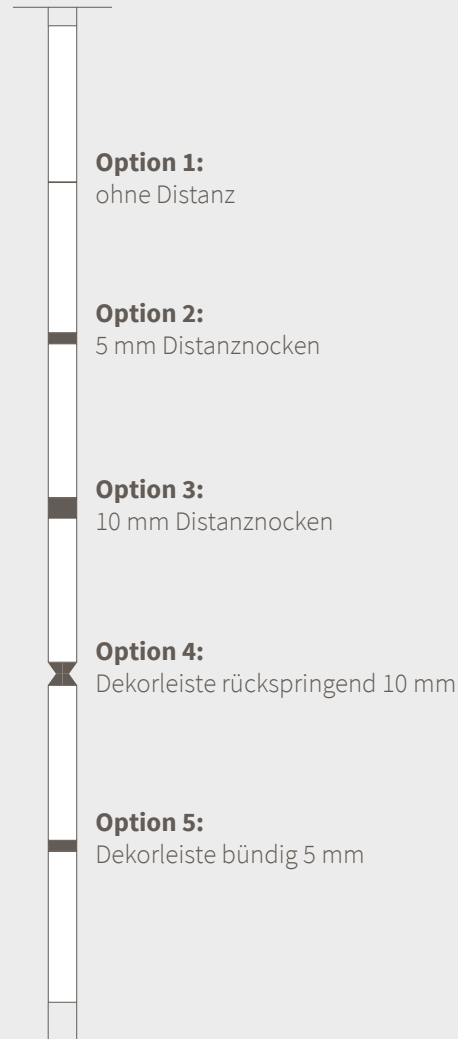

Dekorleiste, rückspringend, eloxiert



Dekorleiste, bündig, RAL7016

### Ausnahmen:

- Drehbare Lamellen (mind. 5 mm)
- Lärchenholz (mind. 10 mm)
- VSG Gläser (10 mm oder ohne Distanz)



Distanznocken

Um den Sichtschutz aufzulockern oder ihm eine lockere Struktur zu geben, können verschiedene Distanzen zwischen den Lamellen verwendet werden. Die Collection Hutter bietet dafür 5 Optionen an:



# BEGRÜNUNG, BEWACHSUNG

Rankgitter, Seilspanner, Stangen, Pflanzentröge

▼ INFOS ▼



Edelstahlseile  
oder -Stangen



Pflanzentrog  
Pflanzenrahmen



Optimale Maschung  
Pflanzenkletterhilfe



max. Fläche  
(pro Element)



Max. Länge  
(pro Element)



Max. Höhe  
(pro Element)

5 m<sup>2</sup>

200 cm

250 cm



# BEGRÜNEN MIT STIL

Durch unsere Bewachungshilfen können Sie Ihren Sichtschutz einfach & nachhaltig gestalten



Pflanzentrog Edelstahl oder RAL pulverbeschichtet, Länge: bis 200 cm auf Mass



Rankhilfe Edelstahlseil spannbar, vorgesetzt mit Distanzhalter 40 mm



Pflanzenrahmen Edelstahl oder RAL pulverbeschichtet zum Eingraben, Länge: 50-200 cm auf Mass



Rankgitter: Auch als einzelne Segmente möglich

Neben Rankgittern, Seilspannern und Zwischenstangen, können auch Pflanzenträge und Pflanzenrahmen auf Mass gefertigt werden. Alle Elemente werden aus Edelstahl gefertigt und können nach Wunsch RAL pulverbeschichtet werden. Einzig das Rankgitter ist aus feuerverzinktem Stahl. Lockern Sie Ihren Sichtschutz auf, und fügen Sie zwischen geschlossenen Wänden z.B. ein Rankgitter zur Begrünung ein oder lassen Sie vor einem Sichtschutz die Seilspanner von Collection Hutter® montieren - Ihrer Fantasie sind keine Grenzen gesetzt!

## NEU: WASSERSPEICHERWÜRFEL

- Weniger Wasserverbrauch
- Verbesserte Sauerstoffzufuhr im Boden
- Besseres Wurzelwachstum
- Gesundere Pflanzen



vorher

nachher



**Zögern Sie nicht, auch bei eigenen Ideen oder Wünschen gerne auf uns zuzukommen!**



# DEKORELEMENTE

RAL 7016 pulverbeschichtet



▼ INFOS ▼

<p>Dekordesigns by Collection Hutter</p>	<p>RAL pulver- beschichtet</p>	<p>pflegerleicht, unempfindlich</p>	<p>max. Fläche (pro Element)</p>	<p>Max. Länge (pro Element)</p>	<p>Max. Höhe (pro Element)</p>

2 m<sup>2</sup>

100 cm

200 cm

# DEKORIEREN SIE IHREN SICHTSCHUTZ

Mit den eigenen Dekorelement-Designs der Collection Hutter können Sie künstlerische Unterbrüche und Auflockerungen schaffen

COLLECTION  
HUTTER



Design: Kubisch 1 (Standard)



Design: Kubisch 2 (Standard)



Design: Hecke 1 (Standard)



Design: vollflächig geschlossen (Standard)



Design: Kubisch 1 auf Mass

Ob Sie eine komplette Dekorwand oder nur eine Auflockerung mit unseren Dekorelementen schaffen möchten - es ist alles möglich! Alle Designs werden in der Standardgröße 100x180 cm angeboten. Sondergrößen sind für das Design „Kubisch 1“ möglich.



# KERAMIK

Gestein

▼ MATERIAL ▼



▼ INFOS ▼



Doppelseitig  
verschiedene Designs



vollflächig  
möglich



Säurefest, pflege-  
leicht, unempfindlich

2.5 m<sup>2</sup>



max. Fläche  
(pro Element)

100 cm



Max. Länge  
(pro Element)



250 cm

Max. Höhe  
(pro Element)

# VOLLFLÄCHIGER KERAMIK

Hohe Beständigkeit, starke Schlagfestigkeit und verschiedene Designs runden unsere Keramik-Collection ab

COLLECTION  
HUTTER

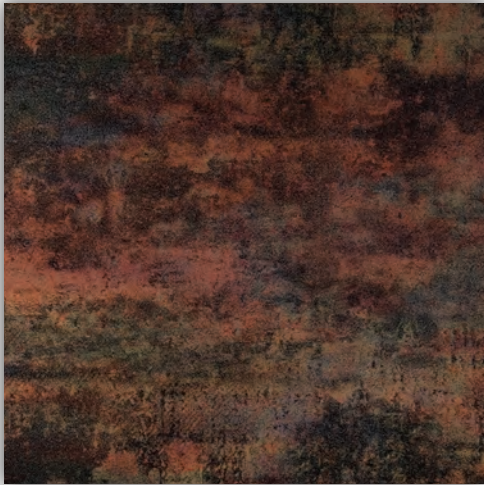

Keramik Rost

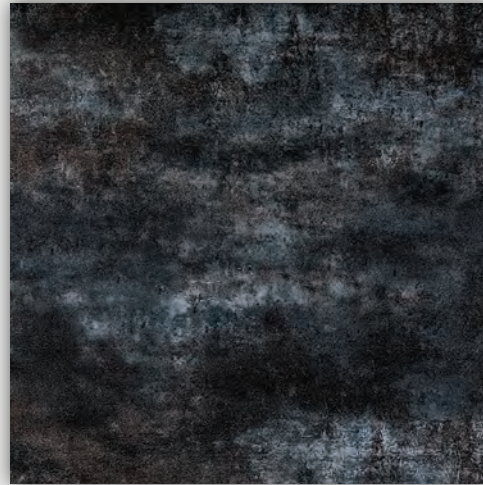

Keramik Gestein



Keramik Beton

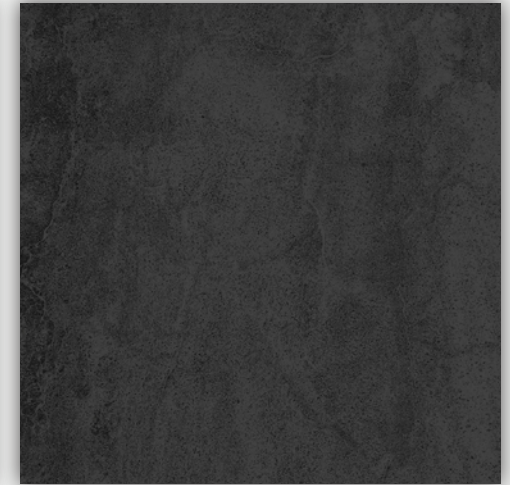

Keramik Anthrazit

Keramik steht für absolute Härte und Langlebigkeit. Die hervorragenden Eigenschaften von Keramik sind geradezu prädestiniert für den Sichtschutz. Säurefest, pflegeleicht, fleckenunempfindlich und wetterfest sind die wichtigsten Attribute. Auch bei dieser Materiallinie war es uns wichtig, in Sachen Qualität, Optik und Raffinesse eigene Wege zu gehen. So sind die Designs der nur ca. 9 mm starken Platten auf jeder Seite wählbar. Sie können also z.B. das gleiche Design auf zwei Seiten haben, oder zwei verschiedene Designs.

Die vier Designs bilden das Keramik-Farbquartett, das sich durch seine Individualität und Natürlichkeit von der breiten Masse abhebt. Die Anfertigung erfolgt auf Masswunsch.



# NATURSTEIN

Schiefer

▼ MATERIAL ▼



▼ INFOS ▼



sehr leicht  
(ca. 9 kg/m<sup>2</sup>)



vollflächig  
möglich



Material weltweit  
einzigartig



3.13 m<sup>2</sup>  
max. Fläche  
(pro Element)



125 cm  
Max. Länge  
(pro Element)



250 cm  
Max. Höhe  
(pro Element)



# NATURSTEIN

Quarzit

▼ MATERIAL ▼



▼ INFOS ▼



sehr leicht  
 (ca. 9 kg/m<sup>2</sup>)



vollflächig  
 möglich



Material weltweit  
 einzigartig

3.13 m<sup>2</sup>



max. Fläche  
 (pro Element)

125 cm



Max. Länge  
 (pro Element)



Max. Höhe  
 (pro Element)

250 cm



EDITIONSNR.: 15708

Profile Aluminium pulverbeschichtet RAL 7016, Naturstein Quarzit, ESG Glas satiniert mit LED-Beleuchtung  
Mit Grundplatten, mit 5 mm Distanz





Designidee: Dekorblech



ALUMINIUM  
natur eloxiert

▼ MATERIAL ▼



▼ INFOS ▼



Pflegeleicht  
witterungsbeständig



preiswertes  
Material



Drehbar  
senkrecht/waagr.

6.25 m<sup>2</sup>



max. Fläche  
(pro Element)

250 cm



Max. Länge  
(pro Element)



Max. Höhe  
(pro Element)



EDITIONSNR.: N38170

Profile Aluminium natur eloxiert, Füllmaterial: Lamellen Aluminium natur eloxiert, ESG Glas satiniert  
Mit Grundplatten, 10 mm Distanzen



EDITIONSNR.: 12585

Profile Aluminium natur eloxiert, Lamellen Aluminium natur eloxiert, ESG Glas satiniert mit Aluminium-Handlauf  
Mit Grundplatten, verschiedene Distanzen, Fussblenden Aluminium natur eloxiert





# ALUMINIUM RAL

In allen RAL Farben

▼ MATERIAL ▼

▼ INFOS ▼



Pflegeleicht  
witterungsbeständig



grosse Farbauswahl



Drehbar  
senkrecht/waagr.

6.25 m<sup>2</sup>



max. Fläche  
(pro Element)

250 cm



Max. Länge  
(pro Element)



Max. Höhe  
(pro Element)

250 cm





EDITIONSNR.: 12697

Standardprofil, Eckprofil Aluminium natur eloxiert, Lamellen Aluminium pulverbeschichtet RAL DB703, VSG Glas satiniert mit Aluminiumrahmen, mit Grundplatten, ohne Distanznocken







# GLAS TRANSPAR.

ESG / VSG

▼ MATERIAL ▼



▼ INFOS ▼



Drehbar  
senkrecht/waagr.



vollflächig  
möglich



witterungsbeständig,  
unempfindlich

2.5 m<sup>2</sup>



max. Fläche  
(pro Element)

200 cm



Max. Länge  
(pro Element)



250 cm  
Max. Höhe  
(pro Element)



EDITIONSNR.: 11225

Standardprofil, Eckprofil Aluminium natur eloxiert, Lamellen Aluminium natur eloxiert, VSG Glas satiniert & transparent mit Aluminiumrahmen, mit Grundplatten, ohne Distanznocken, Tor Edelstahl pulverbeschichtet RAL9006



# GLAS SATINIERT

ESG / VSG

▼ MATERIAL ▼



▼ INFOS ▼



Drehbar  
senkrecht/waagr.



vollflächig  
möglich



witterungsbeständig,  
unempfindlich

2.5 m<sup>2</sup>



max. Fläche  
(pro Element)

200 cm



Max. Länge  
(pro Element)



250 cm

Max. Höhe  
(pro Element)



EDITIONSNR.: 12668

Standardprofil Aluminium natur eloxiert, ESG Glas satiniert,  
mit Grundplatten, 10 mm Distanznocken, mit Türe



EDITIONSNR.: 12529

Standardprofil, Eckprofil Aluminium natur eloxiert, Lamellen Aluminium natur eloxiert, ESG Glas satiniert  
Grundplatten, 10mm Distanznocken





# ACRYLGLAS-FOLIE

Alteichen-Optik

▼ MATERIAL ▼



▼ INFOS ▼



Lichtecht  
(10-15 Jahre)



Naturnahe Optiken  
grosse Auswahl



Drehbar  
senkrecht/waagr.

6.25 m<sup>2</sup>



max. Fläche  
(pro Element)

250 cm



Max. Länge  
(pro Element)



Max. Höhe  
(pro Element)

250 cm







EDITIONSNR.: 13853

Standardprofil Aluminium natur eloxiert, Lamellen Aluminium foliert Alteichen-Optik, ESG Glas satiniert  
Mit Grundplatten, 10 mm Distanznocken





# ACRYLGLAS-FOLIE

Kirschbaum-Optik

▼ MATERIAL ▼

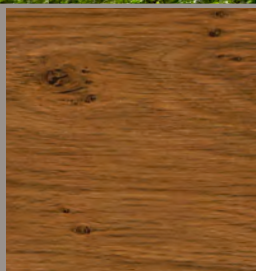

▼ INFOS ▼



Lichtecht  
(10-15 Jahre)



Naturnahe Optiken  
grosse Auswahl



Drehbar  
senkrecht/waagr.

6.25 m<sup>2</sup>



max. Fläche  
(pro Element)

250 cm



Max. Länge  
(pro Element)



Max. Höhe  
(pro Element)









# ACRYLGLAS-FOLIE

Schiefer-Optik

▼ MATERIAL ▼



▼ INFOS ▼



Lichtecht  
(10-15 Jahre)



Naturnahe Optiken  
grosse Auswahl



Drehbar  
senkrecht/waagr.

6.25 m<sup>2</sup>



max. Fläche  
(pro Element)

250 cm



Max. Länge  
(pro Element)



Max. Höhe  
(pro Element)

250 cm







EDITIONSNR.: 12579

Standardprofil Aluminium natur eloxiert, Lamellen Aluminium foliert Schiefer-Optik, VSG Glas mit Mattfolie mit Aluminiumrahmen, mit Grundplatten, ohne Distanznocken





EDITIONSNR.: 12989

Standardprofil Aluminium natur eloxiert, Lamellen Aluminium foliert Stein-Optik, ESG Glas satiniert  
Betonsockel mit Grundplatten, ohne Distanznocken

# ACRYLGLAS-FOLIEN MIT (FAST) JEDER OPTIK

Hohe Beständigkeit und unglaubliche Vielfalt - Mit den Acrylglas-Folien schaffen Sie zeitlose Objekte

COLLECTION  
HUTTER

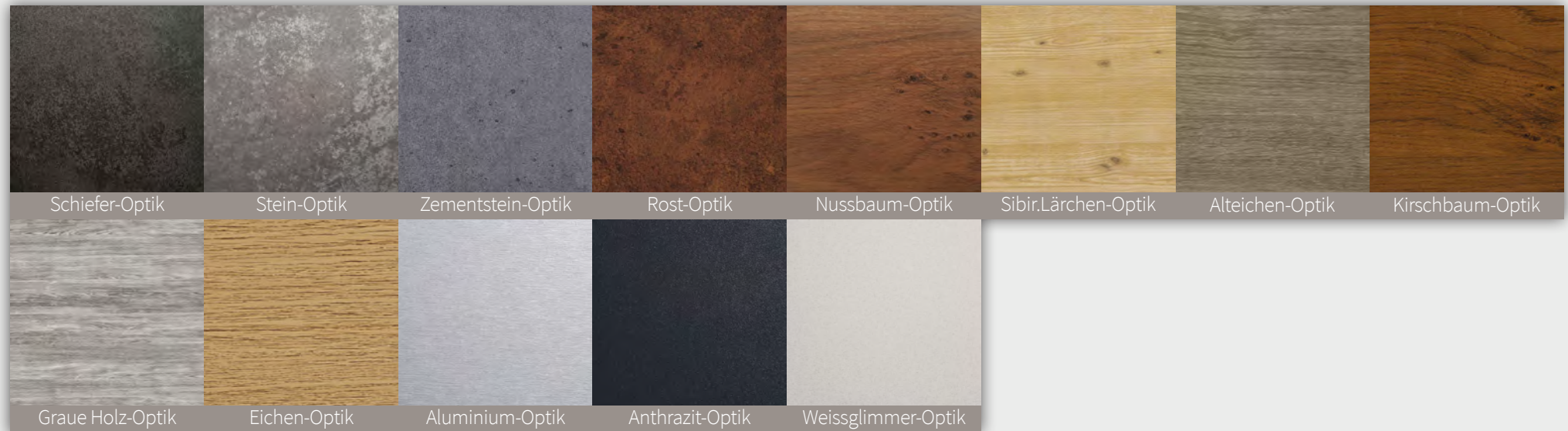

## Folienfächer

Lassen Sie sich jetzt von Ihrem  
Collection Hutter® Fachpartner mit  
dem Folienfächer beraten!



Die Acrylglas-Folien ermöglichen es, witterungsbeständige Holz, Stein- und Spezial-Optiken in Ihren Sichtschutz zu integrieren. Die vielfältigen Optiken bieten eine hohe Belastbarkeit und sind ohne Wartungsaufwand. Die hochwertigen Acrylglas-Folien werden vollflächig verklebt und mechanisch verpresst. Ein Ablösen ist ohne physikalische Einwirkung beinahe unmöglich. Sollte es einmal zu einer lokalen Beschädigung kommen, breitet sich der Schaden aufgrund der vollflächigen Verklebung nicht aus. Die Möglichkeit, zwei unterschiedliche Optiken auf einer Lamelle zu verwenden, ist absolut einzigartig. Durch diesen Umstand können zwei Nachbarn den gleichen Sichtschutz in zwei völlig unterschiedlichen Optiken betrachten.



# LÄRCHENHOLZ

natur, unbehandelt (gehobelt)

▼ MATERIAL ▼

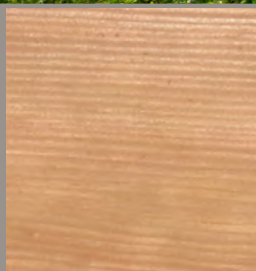

▼ INFOS ▼



Nicht witterungs-  
beständig!



Verschiedene  
Lamellenhöhen



Drehbar  
senkrecht/waagr.



5 m<sup>2</sup>  
max. Fläche  
(pro Element)



200 cm  
Max. Länge  
(pro Element)



250 cm  
Max. Höhe  
(pro Element)





# WEISSTANNE

druckimprägniert, gehobelt

▼ MATERIAL ▼



▼ INFOS ▼



Nicht witterungs-  
beständig!



Astiges Holz



Drehbar  
senkrecht/waagr.



5 m<sup>2</sup>  
max. Fläche  
(pro Element)



200 cm  
Max. Länge  
(pro Element)



250 cm  
Max. Höhe  
(pro Element)





# ACCOYA HOLZ

Edles, langlebiges Holz

▼ MATERIAL ▼



▼ INFOS ▼



Vorvergraut



Extrem langlebig  
(+25 Jahre)



Drehbar  
(waag- & senkrecht)

6.25 m<sup>2</sup>



max. Fläche  
(pro Element)

250 cm



Max. Länge  
(pro Element)



Max. Höhe  
(pro Element)

250 cm



WPC  
Holz-Kunststoff-Verbundwerkstoffe

▼ INFOS ▼



Günstig



Nut und Kamm  
System



Zweiseitige Optik  
(glatt & liniert)

4,5 m<sup>2</sup>



max. Fläche  
(pro Element)

180 cm



Max. Länge  
(pro Element)



Max. Höhe  
(pro Element)

250 cm

# ZUBEHÖR, AUF DAS MAN NICHT VERZICHTEN MÖCHTE

Wählen Sie aus zahlreichen Zubehör- & Sonderteilen für Ihren Sichtschutz

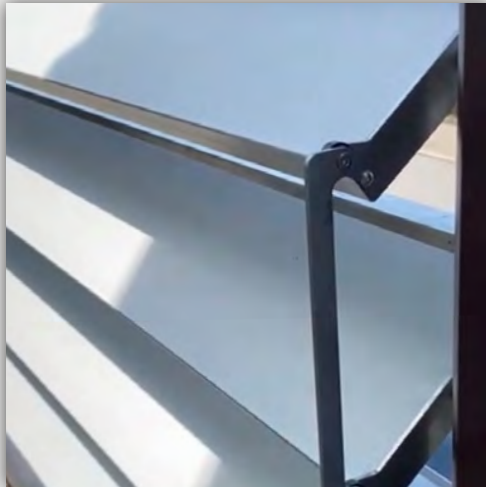

1) Drehmechanismus



2) Fussblende



3) Briefkasten

**1) Halbautomatischer Drehmechanismus**  
kann für alle drehbaren Lamellen optional gewählt werden. Damit lassen sich alle Lamellen auf einmal drehen

**2) Fussblende**  
Die Fussblende kann zum Verdecken der Verschraubung bzw. der Grundplatte verwendet werden. Erhältlich in natur eloxiert oder RAL pulverbeschichtet nach Wunsch

**3) Briefkasten**  
Direkte Integrationslösung für den Briefkasten in Ihren Sichtschutz. Auch die Hausnummer kann z.B. angeschrieben werden



4) Flachdachmontage



5) Blumentröge



6) Badetuchhalter

**4) Flachdachmontage**  
Wir haben eine Spezialplatte entwickelt, welche zusammen mit einem speziellen Verklebungsverfahren, die direkte Montage auf Flachdächer ermöglicht

**5) Blumentröge**  
Vorgesetzte Blumentröge nach Mass, welche bei den Lamellen eingehängt werden können

**6) Badetuchhalter**  
Entstanden aus Sichtschutz-Systemen, welche sich direkt neben dem Pool befinden. Mit diesen Halterungen können Sie alles bequem & direkt am Sichtschutz aufhängen

# GLAS SPEZIALFARBEN - FÜR BESONDERE AKZENTE

Neben den klassischen Glasarten wie transparent oder satiniert, bieten wir auch komplett eingefärbtes Glas oder Glas mit Farbfolien/Mattfolien.

COLLECTION  
HUTTER



Glas Spezialfarbe



Glas Mattfolie (nur VSG)



Dekorfolien nach Wunsch

Wir bieten zusätzlich zum klassischen Glas verschiedene Spezialfarben an. Eingefärbte Gläser sind in Bronze oder Grau erhältlich. Für VSG Gläser gibt es eine Mattfolie. Darüber hinaus können wir jedes Motiv als Dekorfolie auf Ihr Glas applizieren. Spezielle Farbfolien in RAL auf Anfrage.

## BRINGEN SIE IHREN SICHTSCHUTZ ZUM FUNKTIONIEREN



Senkrecht drehbar, Aluminium foliert



Waagrecht drehbar, Aluminium



Senkrecht fix, verbunden

Eine Besonderheit der Lamellen im Sichtschutz System ist die Möglichkeit, diese als drehbare Variante zu verwenden. Die Lamellen können dabei sowohl waagrecht als auch senkrecht eingesetzt werden. Die Lamellen können alle einzeln verstellt werden und sind nicht verbunden. Der Widerstand kann mittels zweier Gabelschlüssel jederzeit verstellt werden.

# MONTAGEPLATTEN, DIE PASSEN

Wählen Sie zwischen zahlreichen Grundplatten oder lassen Sie sogar eine eigene auf Ihre Situation herstellen



**Es gibt noch viele weitere Montageplatten. Wir können auch objektspezifische Platten für Sie anfertigen!**



MP1 Standard Grundplatte  
Mind. Fundamentbreite: 20 cm



MP18 Standard Winkelgrundplatte  
Mind. Fundamentbreite: 10 cm



MP17 Grundplatte schmal  
Mind. Fundamentbreite: 15 cm

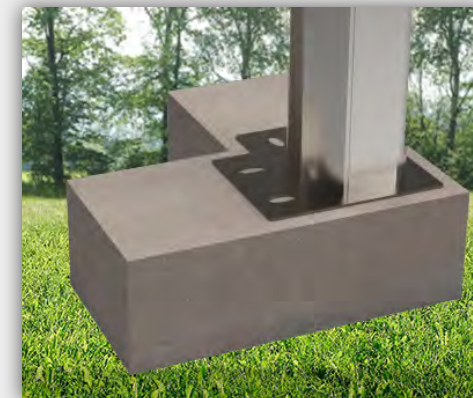

MP17.2 schmal, Ecke  
Mind. Fundamentbreite: 15 cm

## MONTIEREN SIE AN DER FRONT



Frontprofil / Winkelgrundplatte Edelstahl Nr. 5  
Mind. Fundament Breite: 10 cm / Höhe: 20 cm



Standardprofil / Wandhalterung Edelstahl Nr. 7  
Mind. Fundament Breite: 0 cm / Höhe: 20 cm



Standardprofil / Wandplatte Edelstahl Nr. 19  
Mind. Fundament Breite: 0 cm / Höhe: 21 cm

Die Frontmontage kommt zum Einsatz, wenn entweder eine Sichtkante verborgen sein soll oder wenn sich die Profile ausserhalb befinden sollen. Dies kann bei einem Balkon, einer Terrasse oder auch bei einer Grenzmauer der Fall sein. Ein weiterer Anwendungsbereich ergibt sich bei Mauerabdeckungen. Durch die Frontmontage kann der nötige Abstand erreicht werden.

# SCHLAGEN SIE EINEN WINKEL

Mit dem Sichtschutz ist jeder nur erdenkliche Winkel möglich - Abgestimmt auf Ihre Situation

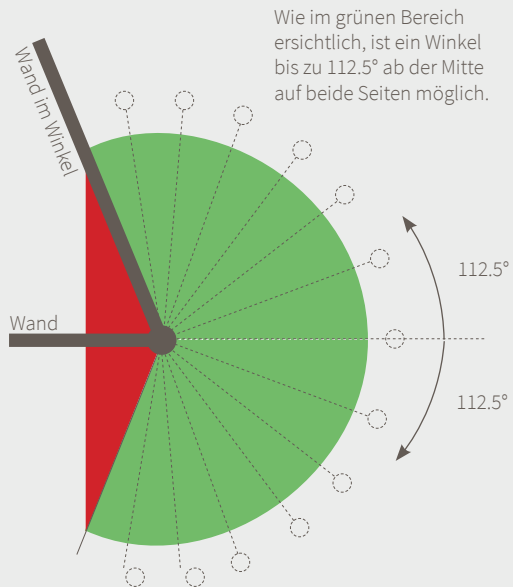

P4 Eckprofil 90° (67.5-112.5°)



P2 Winkelprofil 0-45°

Die vielfältigen Profile des Sichtschutz Systems ermöglichen es, beinahe alle erdenklichen Ecken und Bögen mit nur einem Profil zu erreichen. Sie sparen sich dadurch die Kosten eines zweiten Profils und erhalten eine ruhigere Optik. Da sich im Garten nicht immer alles bis auf den Millimeter planen lässt, verfügen unsere Winkelprofile stets über eine flexible Materialaufnahme. Durch die flexible Materialaufnahme kann ein Profil immer für einen grösseren Winkelbereich genutzt werden und bietet so die Möglichkeit, vor Ort Anpassungen durchzuführen, ohne dass die Optik beeinträchtigt wird.

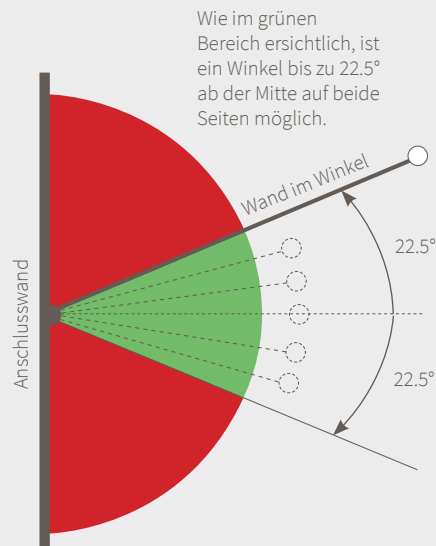

P8 Wandprofil



P12 U-Profil

Mittels der Profile für die Wandmontage können formschöne Abschlüsse an Häuser, bestehende Wände oder andere Bauten erreicht werden. Auch bei diesen Profilen gibt es die Möglichkeit, verschiedene Füllelemente zu verwenden und diese in einem freien Winkel zu verwenden (Siehe Skizze oben). Als dezente Alternative zum Wandprofil gibt es die Möglichkeit, ein kleines U-Profil zu verwenden. Dieses U-Profil eignet sich hervorragend, um Lücken zwischen zwei Mauern zu füllen oder aber auch dann, wenn nur wenig Platz für die Montage vorhanden ist. Die Wandmontage wird ausserdem verwendet, um Kombinationen mit Stein-Gabionen (Steinkörben) zu erstellen.

# DAMIT SIE NICHT ABSTÜRZEN

Verwenden Sie unseren Sichtschutz als Absturzsicherung für Brüstungen, Balkone, Terrassen, usw.



Aluminium Nussbaum, VSG Glas Mattfolie



Aluminium Pulverbeschichtet weiss



Massfertigung für Eckabschluss

Die meisten der Standardfüllungen des Sichtschutz Systems können auch für Absturzsicherungen, Brüstungen und Geländer verwendet werden. Dabei gelten besondere Regeln, um die Sicherheit garantieren zu können. Beim Material Glas wird eine 12mm starke Variante mit Einfassung sowie eine 20mm starke Variante ohne Einfassung angeboten. Die Lamellen mit drehbarer Funktion können leider nicht verwendet werden. Des Weiteren muss eine minimale Höhe von einem Meter ab begehbarer Fläche eingehalten werden, und es müssen alle Öffnungen einen kleineren Durchmesser als 12 cm aufweisen. Da die Absturzsicherungen in den gleichen Profilen wie der Sichtschutz eingesetzt werden, kann ohne Mehraufwand eine Kombination der beiden Elemente erreicht werden. Dies ist insbesondere bei Terrassen interessant, bei welchen ein Sichtschutz zur Nachbarwohnung erstellt wird oder wenn der Garten direkt daran anschliesst.

# GEHEN SIE DURCH DIE TÜR BZW. DAS TOR

Wählen Sie zwischen zahlreichen Varianten



P16 Ecktorprofil



P15 Torprofil



Türe

Passend zu den Sichtschutzwänden können auch Gartentüren auf Mass gefertigt werden. Diese Elemente werden aus Edelstahl gefertigt und sind pulverbeschichtet. Der Schliessmechanismus wird mit einem KABA Zylinder umgesetzt. Es besteht auch die Möglichkeit, selbst einen KABA Zylinder einzusetzen, um mit dem Hausschlüssel auch die Gartentüre öffnen zu können. Des Weiteren kann auch ein Briefkasten direkt in das System integriert werden. Mit den Blumenkisten können Sie Ihren Sichtschutz noch weiter an Ihre Bedürfnisse anpassen.

# FUNDAMENTE & BEFESTIGUNG

Wir bieten vorgefertigte Lösungen, um unseren Sichtschutz mit Fundamenten zu verankern

COLLECTION  
HUTTER



Fundamentsockel Stahl, verzinkt (einbetonierbar)  
für MP1 / 1.1 / 1.2 / 3 / 22 / 24 / 31 / 32 / 33 / 35

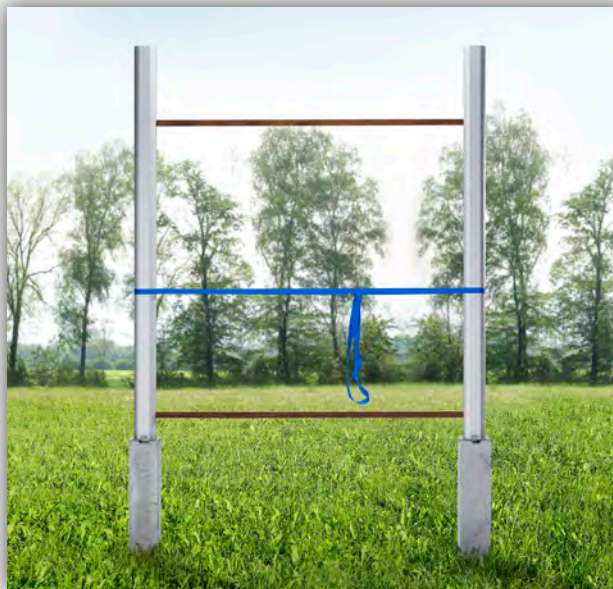

Montage-Tool - Distanzlehren

Genau so wichtig wie das Produkt selbst ist das Fundament, welches die Grundlage für den Sichtschutz bildet. Da der Sichtschutz oft direkt ins Erdreich montiert wird, müssen für die Montage punktuelle Fundamente versetzt werden. Um diesen Prozess zu optimieren, bietet das Sichtschutz System vorgefertigte Fundamente aus Beton und Aluminium an. Die vorgefertigten Fundamente besitzen bereits alle nötigen Gewinde und Entwässerungen.

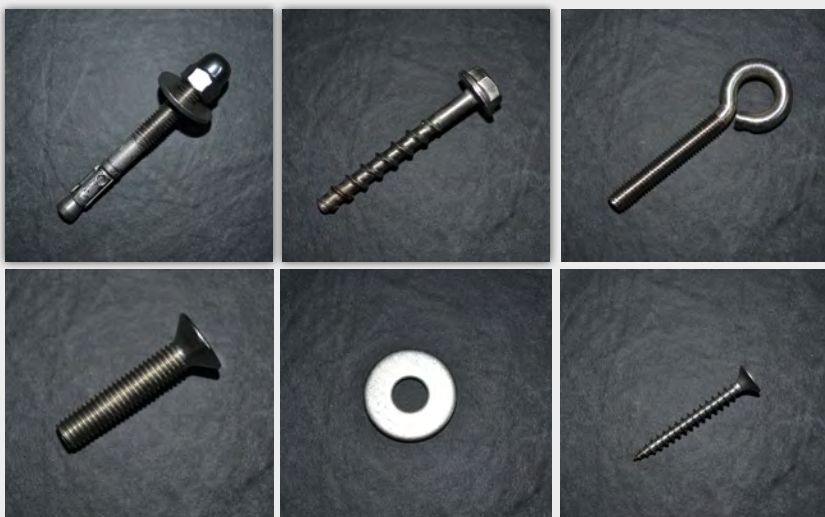

## SCHRAUBEN SIE IHREN SICHTSCHUTZ FEST

Mit unseren speziellen Schrauben & Ankerbolzen hält Ihr Sichtschutz dem Unwetter stand!

- Wir können Ihnen das gesamte Sortiment an Verbindungstechnik anbieten
- Hochwertige Qualität (nur Edelstahl)
- Sonderlösungen wie z.B. „Klebeanker-Set für Höhennivellierung“ auf Ihre Situation abgestimmt



# BAUMATERIAL

Ein weiterer Bereich der Collection Hutter AG

**MEHR INFOS IM BAUMATERIAL  
KATALOG ODER AUF DER WEBSEITE!**

Die Collection Hutter bietet ein ausgewähltes Sortiment an Baumaterialien wie z.B. Wasserspeicher, Kiesstabilisierung, Rasengitter, Randleisten, Fallschuttmatten, Schrauben, etc. an. Der wichtigste Partner in diesem Bereich ist die Firma BERA! Die Collection Hutter ist der Ansprechpartner für Schweiz, Liechtenstein und Österreich (Vorarlberg & Tirol). Wir können auch andere Vertragsgebiete und Länder bedienen. Fragen Sie uns einfach an!

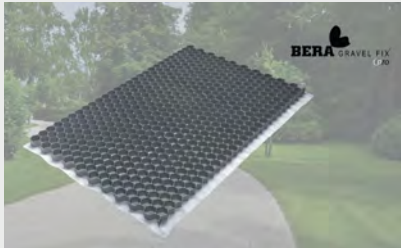

**Kiesstabilisierung BERA Gravel Fix® Pro**

- Für Hofflächen, Parkplätze, Zu- und Auffahrten, Private Gartenwege, Terrassen, etc.
- Einfach, schnell und wirtschaftlich zu verlegen (befahrene Flächen und Fusswege)
- Bereits Millionen von qm verbaut von (UV- und frostbeständig)
- Aus recycelten Rohmaterialien, 100% ökologisch & nachhaltig
- Integriertes Geotextil mit Wasserdurchlässigkeit von 180 Litern pro qm bei Lebenserwartung von >100 Jahren



**Wasserspeicher Urbanscape® Green Roll & Cubes**

- Riesige Wassersparnis: Bewässerungshäufigkeit bis 50% reduziert
- Hohe Wasserspeicherung: bis zu 17 Liter pro m<sup>3</sup>
- Ein gesünderes Pflanzenwachstum sowie höhere Aufnahme an Düngemitteln
- 100% natürliche Spezial-Steinwolle ohne Zusätze (Kein Sondermüll!)
- lange Haltbarkeit und Formstabilität



**Plattenunterbau BERA® Stable Pave**

- Für alle begehbaren Flächen mit Beton-, Keramik- oder Natursteinplatten
- Je nach Untergrund: Kein Schotter mehr nötig, direktes Verlegen auf die Platten!
- Massive Einsparung an Kosten für Aufwand und Material
- Exzellenter Frostschutz, geringere Transportkosten
- Material aus 100% recycelbarem aufgeschäumtem Polypropylen



**Fallschuttmatte BERA® Flex Base**

- Für öffentliche, private Spielplätze, Sportflächen, Unterbau Kunstrasen, Dachgärten
- Einbau ist einfach und schnell durch große Matten mit je 2,1 m<sup>2</sup> Fläche
- Schutz gemäss EN1177:2018 aus einer Fallhöhe von 1,6 m.
- Umweltfreundlicher – aus 100% recycelbarem aufgeschäumtem Polypropylen
- Exzellenter thermischer Schutz, gesundheitlich unbedenkliche Inhaltsstoffe

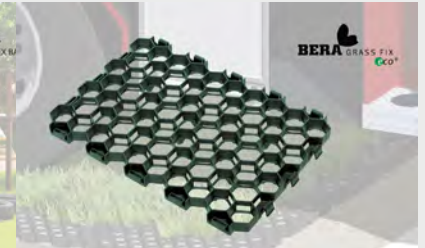

**Rasengitter BERA® Grass Fix Eco+**

- Für Rasenflächen, Parkplätze, Notzufahrten, Private Gärten, Schwerlast Kiesflächen, etc.
- Hoch belastbare Lösung, um Ihre Grünflächen zu stabilisieren (170 t/qm für LKW Befahrung)
- Umweltfreundlicher Rohstoff aus 100% Recyclingkunststoff
- Kein Aufheizen durch die Sonne und kein Verbrennen/Austrocknen von umliegendem Gras
- Der Sicherheitsverschluss zur Verbindung der Matten absorbiert außerdem eine thermische Ausdehnung.



**Stabilisierung für Reitflächen BERA® EquestFix**

- Für Paddocks, Reitflächen, Auslaufbereiche, Ställe, Aufsitzbereiche, etc.
- Ungefüllt belastbar bis zu 170 t/m<sup>2</sup> für Befahren durch LKW
- Umweltfreundlicher Rohstoff aus 100% Recyclingkunststoff
- Gesundheitsschutz für Pferde durch Absorptionssystem, Flexibilität, Stabilität
- Nur minimale thermische Ausdehnung sowie ein sicheres Verbindungssystem integriert.



**Randleisten L-Profil BERA® Gravel Edge PP**

Mit BERA Gravel Fix® stabilisierte Wege und leicht befahrene Fahrspuren benötigen eine Randbefestigung, um die Matten am Verrutschen zu hindern. Mit BERA® Gravel Edge PP können gerade oder auch kurvige Wegführungen leicht und problemlos umgesetzt werden. Zusatzartikel wie Verbindungselemente und Fixierstifte sind ebenfalls erhältlich. BERA Gravel Edge PP besteht aus biegsamem Polypropylen, ist sehr leicht und mit einer Gartenschere gut zuschneiden, so dass fast jede Linienführung umgesetzt werden kann.



**Randleisten Ecolat® BERA Ecolat® & Ecopic®**

Die ECO Edge Pro werden aus recyceltem Kunststoffmüll hergestellt, genau wie die BERA® Grass Fix Eco+ und EquestFix Matten. In den beiden Höhen 14 cm und 19 cm gibt es Leisten für gerade und geschwungene Linien, die mit den passenden Fixierstiften im Boden befestigt werden. Architekten und professionelle Garten-/Landschaftsbauer schätzen die einem Naturstein ähnelnde Oberfläche, den Recyclingaspekt sowie die hohe Lebensdauer und Widerstandsfähigkeit.



**Randleisten Ecolat® BERA Ecolat® & Ecopic®**

Die ECO Edge Pro werden aus recyceltem Kunststoffmüll hergestellt, genau wie die BERA® Grass Fix Eco+ und EquestFix Matten. In den beiden Höhen 14 cm und 19 cm gibt es Leisten für gerade und geschwungene Linien, die mit den passenden Fixierstiften im Boden befestigt werden. Architekten und professionelle Garten-/Landschaftsbauer schätzen die einem Naturstein ähnelnde Oberfläche, den Recyclingaspekt sowie die hohe Lebensdauer und Widerstandsfähigkeit.



**Randleisten Professionell BERA® B-Edge Pro**

Gartenpfade, Gehwege, Rasenflächen und Beete können mit unserer 12 cm hohen professionellen Randbegrenzung B-Edge Pro sehr einfach voneinander abgegrenzt werden. Es gibt Rollen in 10 m und 20 m Länge. Flexibel, sicher und vielfältig in der Anwendung können sowohl gerade Strecken als auch Kurven verlegt werden. Das Zickzack-Profil an der Unterkante sorgt für festen Halt im Boden. Einmal installiert ist die Randbegrenzung kaum sichtbar und die 2 mm starke Oberkante verhindert Verletzungen.

# MÖBEL

Ein weiterer Bereich der Collection Hutter AG

**MEHR INFOS** IM MÖBEL KATALOG ODER  
AUF DER WEBSEITE!

COLLECTION  
HUTTER

Die Möbel der Collection Hutter® sind der handwerkliche Ursprung unserer Manufaktur und die erste Produktlinie, welche Fred Hutter 1986 entwickelt hat. Ein "Hutter Möbel" sucht noch immer seinesgleichen und gehört seit vielen Jahren zu den TOP Brands in der Möbelbranche. **Wir bieten Möbel aus unserer Collection und produzieren auch individuell auf Mass!**



Tisch QUADRO



Tisch SERAMIK



Tisch LEX



Tisch VARIABEL



Tisch MOMENTUM



Stuhl EROS



Tisch SOL



Tisch JOY



Tisch SWING



Beistelltisch AEA



Beistelltisch ARRIBA



Clubtisch QUADRINO



Clubtisch TALINO



Servierwagen



Relaxliege



Regalsystem VENUS

# GRILLS, FEUERSCHALEN

Ein weiterer Bereich der Collection Hutter AG

MEHR INFOS IM MÖBEL KATALOG ODER  
AUF DER WEBSEITE!

COLLECTION  
HUTTER

Donar begeistert durch seine All-in-One-Funktion als Gourmetgrill und Feuerschale den anspruchsvollen Grillmeister gleichermassen wie die Gäste. Feuerschalen und Gourmetgrills laden im Sommer als auch im Winter zum gemütlichen Verweilen am Feuer ein. Eine Vielzahl von Grillfunktionen lässt sich mit wenigen Handgriffen auf den höhenverstellbaren Mitteldorn montieren. Geniessen Sie feine Grilladen vom Grillrost oder von der Grillplatte, oder nutzen Sie Ihre Fondue- oder Maroni-Pfanne mit dem innovativen Dreizack.

